

# Multi-purpose chairs

Nowy Styl Group

Catalogue



# содержание

зміст | contents



Кресла для руководителей  
| Крісла для керівників  
| Managerial chairs

6



Кресла для персонала  
| Крісла для персоналу  
| Operative chairs

46



Специализированные кресла  
| Спеціалізовані крісла  
| Chairs for special purposes

102



Кресла для детей  
| Крісла для дітей  
| Chairs for kids & teens

108



Стулья для посетителей  
| Стільці для відвідувачів  
| Conference & visitor chairs

118



Мягкая мебель  
| М'які меблі  
| Soft furniture

134



Стулья и столы  
для КаБаРе и дома  
| Стільці і столи  
для КаБаРе та дому  
| Chairs & tables  
for HoReCa and homes

140



Аксессуары  
| Аксесуари  
| Accessories

175



Школьная мебель  
| Шкільні меблі  
| School furniture

178



Условные обозначения  
| Умовні позначення  
| Conventional symbols

190

Содержание  
| Зміст  
| Contents

62	4U			150	GLEN II CF	149	MERI	32	RECORD	158	TINA
68	@-MOTION	184	E-161	76	GLORY	45	MEXICO	100	REGAL	158	TINA hoker
		184	E-162			147	MILANA	106	REGAL GTP ring base	173	TIRAMISU
52	ABSOLUTE	182	E-172	136	HELLO 1S	42	MINISTER	35	RIGA	158	TIZIANO
83	ALFA	183	E-173	136	HELLO 4L	42	MINISTER extra	117	ROLLER	158	TIZIANO hoker
151	ALIYA hoker	179	E-174	136	HELLO 4L Duo	113	MINISTYLE	163	ROSE	31	TOKYO
166	ALLER	180	E-175	136	HELLO 4S	25	MODUS	163	ROSE lux	166	TRACY
156	AMELY	181	E-176	48	HIP HOP	29	MORFEO	163	ROSE XL	155	TULIPAN
170	AQUA	186	E-261			152	MUZA	174	ROZANA	31	TURBO
170	AQUA GL	186	E-263	135	INCANTO	153	MUZA II	160	RUBY	165	TUTTI
156	ARGENTO	186	E-264	135	INCANTO Duo	152	MUZA slim				
176	ARIZONA	187	E-265	81	INTER			124	SALSA	34	VALETTA
133	ASCONA	187	E-266	10	IRIS steel	40	NADIR	125	SALSA Ultra	177	VENEZIA
42	ATLANT	185	E-273	11	IRIS wood	40	NADIR extra	124	SAMBA	28	VENTA
42	ATLANT extra	185	E-274	120	ISIT	40	NADIR steel	98	SAMBA GTP	159	VENUS
		185	E-276	121	ISIT lux	56	NAVIGO	125	SAMBA Ultra	159	VENUS hoker
171	BADEN	184	E-301	128	ISO	84	NEO new	98	SAMBA Ultra GTP	29	VERONA
116	BAMBO	188	E-561	101	ISO GTP	159	NERON	156	SE	80	VICTORY
157	BC-11	188	E-571	107	ISO GTP ring base	159	NERON hoker	132	SEVEN	112	VINNY
171	BERN	189	E-661	128	ISO net	82	NETWORK	132	SEVEN lux	154	VIOLA
83	BETTA	189	E-671	101	ISO net GTP	148	NICOLE	20	SLIM	54	VISION
115	BOB	44	ELEGANT	133	JACK	151	NIK	60	SMART	132	VISITOR
35	BONN KD	34	ELLY	163	JOLA	36	NOVA	152	SOFI	84	VISTA
164	BOOM	126	ERA	114	JUNIOR	36	NOVA steel	153	SOFI II	154	VULKANO
171	BRAVOS	99	ERA GTP	96	JUPITER	36	NOVA wood	152	SOFI slim CFS		
30	BRUNO	71	EVOLUTION					18	SOLO	137	WAIT
		43	EXPERT	168	KAJA	139	OFFICE	22	SONATA	85	WAIT GTP
177	CACTUS	43	EXPERT extra	168	KAJA EXT	86	OFFIX	170	SONIA	78	WEBSTAR
165	CADDY			170	KARINA	161	OLIVIA	130	SPLIT	173	WIKTOR
17	CALIFORNIA	114	FALCON	12	KING steel	45	OMEGA	31	SPRINT		
160	CAMILLA	155	FAST TIME	13	KING wood	23	ORION	138	STAFF-1	79	XEON
161	CAMPARI	33	FAVORIT			43	ORMAN	138	STAFF-2		
115	CAT	34	FENIX	104	LABORANT	43	ORMAN extra	138	STAFF-2T	162	ZETA
116	CHAMPION	26	FIDEL extra	161	LATINA			138	STAFF-3	162	ZETA Plus
14	CHESTER	27	FIDEL steel	172	LENA	115	PANDA	24	STAR		
164	CHICO	155	FLORINO	30	LIBERTY	97	PERFECT	72	STARK		
172	CITY	74	FLY	146	LIYA	164	PICCOLO	64	STILO		
44	CLASSIC	73	FLY HB	117	LOGICA	176	PIKE	106	STOOL		
150	CLEO CFS	100	FORA	44	LUKAS	70	PILOT	16	SUCCESS		
150	CLEO hoker CFS	96	FOREX			162	PINACOLADA	117	SWIFT		
139	CLUB	33	FORSAGE	45	MACRO	162	PINACOLADA hoker	130	SYLWIA		
139	CLUB Duo	158	FOSKA	97	MALTA	162	PINACOLADA hoker lift	131	SYLWIA lux		
94	COMFORT	158	FOSKA hoker	41	MANAGER	172	PINACOLADA Table				
167	CRISTAL	110	FOX	41	MANAGER extra	115	POLLY	152	TAILER		
167	CRISTAL MA	111	FOX 12+	41	MANAGER steel	95	PRESTIGE II	153	TAILER II		
38	CUBA			159	MARCO	77	PRIME	66	TAKTIK		
38	CUBA extra	92	GALANT	159	MARCO hoker	116	PRINCESS	169	TALIO		
85	CUBIC	37	GALAXY steel	154	MARINO Plus			169	TALIO EXT		
		37	GALAXY wood	157	MARTIN	33	RACER	45	TANTAL		
32	DAKAR	32	GAMER	90	MASTER	157	RALPH	122	TASK		
123	DESILVA	39	GERMES	88	MASTER net	157	RALPH CF	99	TASK GTP		
44	DIPLOMAT KD	39	GERMES extra	28	MATRIX	160	RALPH hoker	165	TEDDY		
115	DOG	39	GERMES steel	103	MEDICO	160	RALPH hoker LB	173	TETRA		
115	DRAKON	150	GLEN CF	58	MELANIA	160	RALPH LB hoker CFS	115	TIGER		

01 КРЕСЛА ДЛЯ РУКОВОДИТЕЛЕЙ  
 | КРИСЛА ДЛЯ КЕРІВНИКІВ  
 | MANAGERIAL CHAIRS



ATLANT  
42



ATLANT extra  
42



BONN KD black  
35



BONN KD  
35



BRUNO  
30



CALIFORNIA  
17



CHESTER  
14



CLASSIC  
44



CUBA  
38



CUBA extra  
38



DAKAR  
32



DIPLOMAT KD  
44



ELEGANT  
44



ELLY  
34



EXPERT  
43



EXPERT extra  
43



FAVORIT  
33



FENIX  
34



FIDEL extra  
26



FIDEL steel  
27



FORSAGE  
33



GAMER  
32



GALAXY steel  
37



GALAXY wood  
37



GERMES  
39



GERMES steel  
39



GERMES extra  
39



IRIS steel  
10



IRIS wood  
11



KING steel  
12



KING wood  
13



LIBERTY  
30



LUKAS  
44



MANAGER  
41



MANAGER extra  
41



MANAGER steel  
41

01 КРЕСЛА ДЛЯ РУКОВОДИТЕЛЕЙ  
| КРІСЛА ДЛЯ КЕРІВНИКІВ  
| MANAGERIAL CHAIRS



MACRO  
45



MATRIX  
28



MEXICO  
45



MINISTER  
42



MINISTER extra  
42



MODUS  
25



MORFEO  
29



NADIR  
40



NADIR steel  
40



NADIR extra  
40



NOVA steel  
36



NOVA wood  
36



NOVA  
36



OMEGA  
45



ORION  
23



ORMAN  
43



ORMAN extra  
43



RACER  
33



RECORD  
32



RIGA  
35



SLIM  
20



SOLO  
18



SONATA  
22



SPRINT  
31



STAR  
24



SUCCESS  
16



TANTAL  
45



TOKYO  
31



TURBO  
31



VALETTA  
34



VENTA  
28



VERONA  
29

## Iris



IRIS steel Anyfix AL70



IRIS steel CF LB chrome



IRIS steel LB Tilt AL70



IRIS steel MPD AL70



IRIS steel LB MPD AL70



IRIS steel Tilt AL70

**IRIS**

Механизм | Механізм | Mechanism  
MULTIBLOCK, TILT,  
ANYFIX (AL70)

Сидение и спинка | Сидіння та спинка  
| Seat and backrest  
Эргономичные | Ергономічні | Ergonomic

Подлокотники | Підлокітники | Armrests  
С деревянными накладками | З дерев'яними накладками  
| With wooden pads

База | База | Base  
AL70  
Полированная алюминиевая | Полірована алюмінієва  
| Polished aluminum

EX4  
Металлическая с деревянными накладками  
| Металева з дерев'яними накладками  
| Metal with wooden covers

Ролики | Ролики | Castors  
С функцией самостопорения (AL70)  
| З функцією самогальмування (AL70)  
| Self-braking (AL70)



IRIS wood MPD EX4



IRIS wood LB MPD EX4



IRIS wood Tilt EX4



IRIS wood LB Tilt EX4

## King

## KING

Механизм | Механізм | Mechanism  
MULTIBLOCK, TILT,  
ANYFIX (AL70)

Сидение и спинка | Сидіння та спинка | Seat and backrest  
Эргономичные | Ергономічні | Ergonomic

Подлокотники | Підлокітники | Armrests  
С деревянными накладками  
| З дерев'яними накладками | With wooden pads

База | База | Base  
AL70  
Полированная алюминиевая  
| Полірована алюмінієва | Polished aluminum

EX4  
Металлическая с деревянными накладками  
| Металева з дерев'яними накладками  
| Metal with wooden covers

Ролики | Ролики | Castors  
С функцией самоторможения (AL70)  
| З функцією самогальмування (AL70)  
| Self-braking (AL70)



KING steel Tilt AL70



KING steel MPD AL70



KING wood MPD EX4



KING wood Tilt EX4



KING steel Anyfix AL70



KING wood Tilt EX4

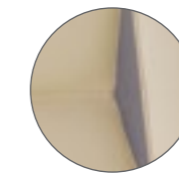

Цветные вставки  
| Кольорові вставки  
| Colour inserts

## Chester



CHESTER R HR steel ES AL70



CHESTER R HR steel ES AL70

**CHESTER**  
Механизм | Механізм | Mechanism  
EPRON STEEL, SYNCHRO TRASLA

Сидение и спинка | Сидіння та спинка  
| Seat and backrest  
Эргономичные | Ергономічні | Ergonomic

Подлокотники | Підлокітники | Armrests  
Регулируемые | Регульовані | Adjustable

База | База | Base  
AL70  
Полированная алюминиевая  
| Полірована алюмінієва  
| Polished aluminum

Ролики | Ролики | Castors  
С функцией самоторможения  
| З функцією самогальмування  
| Self-braking

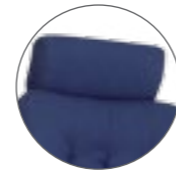

**HR**  
Нерегулируемый подголовник  
| Нерульований підголовник  
| Non-adjustable headrest



**R**  
2D подлокотники с мягкими  
полиуретановыми накладками,  
регулируемые по высоте  
и в продольной плоскости  
| 2D підлокітники з м'якими  
поліуретановими накладками,  
що регулюються по висоті  
та у поздовжній площині  
| Height adjustable 2D armrests  
with soft slidable polyurethane  
pads



**WA**  
+ Регулировка  
подлокотников по ширине  
| + Регулювання  
підлокітників по ширині  
| + Width adjustment  
of the armrests



CHESTER R steel ES AL70



CHESTER R WA steel ST AL70



CHESTER steel CF LB chrome



## Success



SUCCESS HR steel ES AL70



**SUCCESS**  
Механизм | Механізм | Mechanism  
EPRON STEEL

Сидение и спинка | Сидіння та спинка  
| Seat and backrest  
Эргономичные | Ергономічні | Ergonomic

Подлокотники | Підлокітники | Armrests  
С обитыми накладками | З оббитими накладками  
| With soft upholstered pads

База | База | Base  
AL70  
Полированная алюминиевая  
| Полірована алюмінієва | Polished aluminum

Ролики | Ролики | Castors  
С функцией самоторможения  
| З функцією самогальмування  
| Self-braking

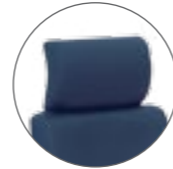

Нерегулируемый подголовник  
| Нерегульований підголовник  
| Non-adjustable headrest



**CALIFORNIA**  
Механизм | Механізм | Mechanism  
EPRON STEEL

Сидение и спинка | Сидіння та спинка  
| Seat and backrest  
Эргономичные | Ергономічні | Ergonomic

Подлокотники | Підлокітники | Armrests  
С обитыми накладками | З оббитими накладками  
| With upholstered pads

База | База | Base  
AL70  
Полированная алюминиевая  
| Полірована алюмінієва | Polished aluminum

Ролики | Ролики | Castors  
С функцией самоторможения  
| З функцією самогальмування  
| Self-braking



**R**  
2D подлокотники с мягкими полиуретановыми  
накладками, регулируемые по высоте и в  
продольной плоскости  
| 2D підлокітники з м'якими поліуретановими  
накладками, що регулюються по висоті  
та у поздовжній площині  
| Height adjustable 2D armrests with soft  
slidable polyurethane pads



CALIFORNIA steel ES AL70



CALIFORNIA R steel ES AL70

## California

## Solo

**BIRK** **HC38**  
Designer:  
Hilary Birkbeck



SOLO R HR black SFB PL70

**SOLO**  
Механизм | Механізм | Mechanism  
SYNCHRO LIGHT, EPRON STEEL,  
SYNCHRO TRASLA, SELF-BALANCE

Сидение и спинка | Сидіння та спинка  
| Seat and backrest  
Эргономичные | Ергономічні | Ergonomic

Подлокотники | Підлокітники | Armrests  
Регулируемые | Регульовані | Adjustable

Нерегулируемые, с пластиковыми накладками  
| Нерегульовані, з пластиковими накладками  
| Non-adjustable, with plastic pads

База | База | Base  
AL70

Полированная алюминиевая  
| Полірована алюмінієва  
| Polished aluminum

PL70  
Пластиковая | Пластикова | Plastic

Ролики | Ролики | Castors  
С функцией самоторможения  
| З функцією самогальмування  
| Self-braking



SOLO HR steel ES AL70



SOLO R HR steel SL AL70

**HR**

Регулируемый по высоте  
подголовник  
| Регульований по висоті  
підголівник  
| Height adjustable  
headrest

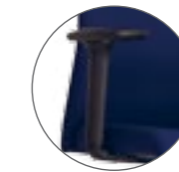
**R**

2D подлокотники с мягкими  
полиуретановыми накладками,  
регулируемые по высоте  
и в продольной плоскости  
| 2D підлокітники з м'якими  
поліуретановими накладками,  
що регулюються по висоті  
та у поздовжній площині  
| Height adjustable 2D armrests  
with soft slidable polyurethane pads



SOLO HR steel SL AL70



SOLO black ES PL70



SOLO R black SL PL70

## Slim

**SLIM**

Механизм | Механізм | Mechanism  
TILT, Anyfix

Сидение и спинка | Сидіння та спинка  
| Seat and backrest

**FX**

С накладными подушками  
| З накладними подушками  
| With cushion covers

**HB**

Высокая спинка  
| Висока спинка  
| High backrest

**LB**

Низкая спинка  
| Низька спинка  
| Low backrest

**net**

Дышащая сетка  
| Дихаюча сітка  
| Breathable mesh

**Подлокотники | Підлокітники | Armrests**

Металлические, с обитыми накладками  
| Металеві, з оббитими накладками  
| Metal, with upholstered pads

**База | База | Base**

CHR68  
Металлическая хромированная  
| Металева хромована  
| Metal chromium plated

**CHR64**

Металлическая хромированная  
| Металева хромована  
| Metal chromium plated



SLIM HB Tilt CHR68



SLIM LB Tilt CHR68



SLIM CF LB



SLIM HB net Tilt CHR68



SLIM LB net Tilt CHR68



SLIM CF LB net



SLIM HB FX Tilt CHR68



SLIM LB FX Tilt CHR68



SLIM CF LB FX

## Sonata



Нерегулируемый подголовник  
| Нерегульований підголовник  
| Non-adjustable headrest



SONATA steel CF LB chrome



SONATA R steel ES AL70



SONATA steel MPD AL70

## SONATA

Механизм | Механізм | Mechanism  
MULTIBLOCK, EPRON STEEL

Сидение и спинка | Сидіння та спинка  
| Seat and backrest  
Эргономичные | Ергономічні | Ergonomic

Подлокотники | Підлокітники | Armrests  
R

2D подлокотники с мягкими полиуретановыми  
накладками, регулируемые по высоте  
и в продольной плоскости  
| 2D підлокітники з м'якими поліуретановими  
накладками, що регулюються по висоті  
та у поздовжній площині  
| Height adjustable 2D armrests with soft  
slidable polyurethane pads

С обитыми накладками  
| З оббитими накладками  
| With upholstered pads

База | База | Base  
AL70  
Полированная алюминиевая  
| Полірована алюмінієва  
| Polished aluminum

Ролики | Ролики | Castors  
С функцией самоторможения  
| З функцією самогальмування  
| Self-braking

## ORION

Механизм | Механізм | Mechanism  
MULTIBLOCK, ANYFIX

Сидение и спинка | Сидіння та спинка  
| Seat and backrest  
Эргономичные | Ергономічні | Ergonomic

Подлокотники | Підлокітники | Armrests  
С обитыми накладками  
| З оббитими накладками  
| With upholstered pads

База | База | Base  
AL68  
Полированная алюминиевая  
| Полірована алюмінієва  
| Polished aluminum

CHR68  
Металлическая хромированная  
| Металева хромована  
| Metal chromium plated



ORION steel CFA LB chrome



ORION steel LB MPD AL68



ORION steel MPD AL68



Декоративные строчки  
| Декоративні строчки  
| Decorative stitching

## Orion

## Star



Декоративные строчки  
Декоративні строчки  
Decorative stitching



STAR steel MPD AL68



STAR steel CFA LB chrome



STAR steel LB MPD AL68

## STAR

Механизм | Механізм | Mechanism  
MULTIBLOCK

Сидение и спинка | Сидіння та спинка  
| Seat and backrest  
Эргономичные | Ергономічні | Ergonomic

Подлокотники | Підлокітники | Armrests  
С обитыми накладками  
| З оббитими накладками  
| With upholstered pads

База | База | Base  
AL68

Полированная алюминиевая  
| Полірована алюмінієва  
| Polished aluminum

CHR68

Металлическая хромированная  
| Металева хромована  
| Metal chromium plated

## MODUS

Механизм | Механізм | Mechanism  
MULTIBLOCK, TILT, ANYFIX

Сидение и спинка | Сидіння та спинка  
| Seat and backrest  
Эргономичные | Ергономічні | Ergonomic

Подлокотники | Підлокітники | Armrests  
С обитыми накладками  
| З оббитими накладками  
| With upholstered pads

База | База | Base  
AL68

Полированная алюминиевая  
| Полірована алюмінієва  
| Polished aluminum

CHR68

Металлическая хромированная  
| Металева хромована  
| Metal chromium plated

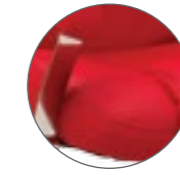

Перфорированные вставки  
Перфоровані вставки  
Perforated inserts



MODUS steel Anyfix AL68



MODUS steel Tilt AL68



MODUS steel MPD AL68

## Modus

## Fidel

**FIDEL**

Механизм | Механізм | Mechanism  
MULTIBLOCK

Сидение и спинка | Сидіння та спинка  
| Seat and backrest  
Эргономичные | Ергономічні | Ergonomic

Подлокотники | Підлокітники | Armrests  
Деревянные | Дерев'яні | Wooden

Металлические, с обитыми накладками  
| Металеві з обитими накладками  
| Metal, with upholstered pads

**База | База | Base**

EX1

Металлическая с деревянными накладками  
| Металева з дерев'яними накладками  
| Metal with wooden covers

**AL68**

Полированная алюминиевая  
| Полірована алюмінієва  
| Polished aluminum



FIDEL lux extra MPD EX1

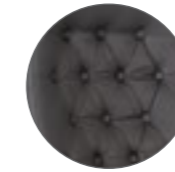

FIDEL lux steel MPD AL68

**lux**

Сидение и спинка снабжены  
декоративными пуговицами  
| Сидіння та спинка оздоблені  
декоративними гудзиками  
| Seat and backrest are provided  
with decorative buttons



FIDEL lux steel MPD AL68



FIDEL steel MPD AL68



FIDEL lux extra MPD EX1



FIDEL lux extra CF LB



FIDEL extra MPD EX1



FIDEL extra CF LB



FIDEL lux steel MPD AL68



FIDEL steel MPD AL68

## Matrix



MATRIX Anyfix CHR68



MATRIX Tilt CHR68

**MATRIX**  
Механизм | Механізм | Mechanism  
TILT, ANYFIX

Сидение и спинка | Сидіння та спинка  
| Seat and backrest  
С накладными подушками  
| 3 накладными подушками  
| With cushion covers

Подлокотники | Підлокітники | Armrests  
Пластиковые, с обитыми накладками  
| Пластикові, з оббитими накладками  
| Plastic, with upholstered pads

База | База | Base  
CHR68  
Металлическая хромированная  
| Металева хромована  
| Metal chromium plated

**MORFEO**  
Механизм | Механізм | Mechanism  
TILT, ANYFIX

Сидение и спинка | Сидіння та спинка  
| Seat and backrest  
С накладными подушками  
| 3 накладными подушками  
| With cushion covers

Подлокотники | Підлокітники | Armrests  
Пластиковые, с обитыми накладками  
| Пластикові, з оббитими накладками  
| Plastic, with upholstered pads

База | База | Base  
CHR68  
Металлическая хромированная  
| Металева хромована  
| Metal chromium plated



MORFEO Tilt CHR68



MORFEO Anyfix CHR68

## Morfeo

## Venta



VENTA Anyfix PL35



VENTA Tilt PL35

**VENTA**  
Механизм | Механізм | Mechanism  
TILT, ANYFIX

Сидение и спинка | Сидіння та спинка  
| Seat and backrest  
С накладными подушками  
| 3 накладными подушками  
| With cushion covers

Подлокотники | Підлокітники | Armrests  
Пластиковые, с обитыми накладками  
| Пластикові, з оббитими накладками  
| Plastic, with upholstered pads

База | База | Base  
PL35  
Пластиковая | Пластиковая | Plastic

**VERONA**  
Механизм | Механізм | Mechanism  
TILT, ANYFIX

Сидение и спинка | Сидіння та спинка  
| Seat and backrest  
С боковыми поддержками  
| 3 боковыми поддержками  
| With side supports

Подлокотники | Підлокітники | Armrests  
Пластиковые, с обитыми накладками  
| Пластикові, з оббитими накладками  
| Plastic, with upholstered pads

База | База | Base  
PL35  
Пластиковая | Пластиковая | Plastic



VERONA Anyfix PL35



VERONA Tilt PL35

## Verona

## Bruno



BRUNO HR Tilt CHR68



BRUNO Anyfix CHR68

**BRUNO**  
Механизм | Механізм | Mechanism  
TILT, ANYFIX

Сидение и спинка | Сидіння та спинка  
| Seat and backrest  
Эргономичные | Ергономічні | Ergonomic

Подлокотники | Підлокітники | Armrests  
Металлические, с оббитыми накладками  
| Металеві, з оббитими накладками  
| Metal, with upholstered pads

База | База | Base  
CHR68  
Металлическая хромированная  
| Металева хромована  
| Metal chromium plated



**HR**  
Регулируемый по высоте  
подголовник  
| Регульований по висоті  
підголовник  
| High adjustable headrest

## Liberty



LIBERTY Anyfix CHR68



LIBERTY Tilt CHR68

**LIBERTY**  
Механизм | Механізм | Mechanism  
TILT, ANYFIX

Сидение и спинка | Сидіння та спинка  
| Seat and backrest  
Эргономичные | Ергономічні | Ergonomic

Подлокотники | Підлокітники | Armrests  
Металлические, с оббитыми накладками  
| Металеві, з оббитими накладками  
| Metal, with upholstered pads

База | База | Base  
CHR68  
Металлическая хромированная  
| Металева хромована  
| Metal chromium plated

**TOKYO**  
Механизм | Механізм | Mechanism  
TILT, ANYFIX

Сидение и спинка | Сидіння та спинка  
| Seat and backrest  
С боковыми поддержками  
| З бічними підтримками  
| With side supports

Подлокотники | Підлокітники | Armrests  
Пластиковые | Пластикові | Plastic

База | База | Base  
PL64  
Пластиковая | Пластикова | Plastic



TOKYO Anyfix PL64



TOKYO Tilt PL64

## Tokyo

**SPRINT**  
Механизм | Механізм | Mechanism  
TILT, ANYFIX

Сидение и спинка | Сидіння та спинка  
| Seat and backrest  
С боковыми поддержками  
| З бічними підтримками  
| With side supports

Подлокотники | Підлокітники | Armrests  
Пластиковые | Пластикові | Plastic

База | База | Base  
PL64  
Пластиковая | Пластикова | Plastic



SPRINT Anyfix PL64



SPRINT Tilt PL64

## Sprint

**TURBO**  
Механизм | Механізм | Mechanism  
TILT

Подлокотники | Підлокітники | Armrests  
Пластиковые | Пластикові | Plastic

База | База | Base  
PL64  
Пластиковая | Пластикова | Plastic



TURBO Tilt PL64



## Turbo



## Record



RECORD Anyfix PL35



RECORD Tilt PL35

**RECORD**  
Механизм | Механізм | Mechanism  
TILT, ANYFIX

Сидение и спинка | Сидіння та спинка  
| Seat and backrest  
С боковыми поддержками  
| З бічними підтримками  
| With side supports

Подлокотники | Підлокітники | Armrests  
Пластиковые, с обитыми накладками  
| Пластикові, з оббитими накладками  
| Plastic, with upholstered pads

База | База | Base  
PL35  
Пластиковая | Пластиковая | Plastic

**FAVORIT**  
Механизм | Механізм | Mechanism  
TILT, ANYFIX

Сидение и спинка | Сидіння та спинка  
| Seat and backrest  
С боковыми поддержками  
| З бічними підтримками  
| With side supports

Подлокотники | Підлокітники | Armrests  
Откидывающиеся, пластиковые,  
с обитыми накладками  
| Відкидні, пластикові, з оббитими накладками  
| Pivotal, plastic, with upholstered pads

База | База | Base  
PL35  
Пластиковая | Пластиковая | Plastic

## Favorit



FAVORIT Anyfix PL35



FAVORIT Tilt PL35

## Gamer



GAMER Anyfix CHR68



GAMER Tilt CHR68

**GAMER**  
Механизм | Механізм | Mechanism  
TILT, ANYFIX

Сидение и спинка | Сидіння та спинка  
| Seat and backrest  
С боковыми поддержками  
| З бічними підтримками  
| With side supports

Подлокотники | Підлокітники | Armrests  
Пластиковые, с обитыми накладками  
| Пластикові, з оббитими накладками  
| Plastic, with upholstered pads

База | База | Base  
CHR68  
Металлическая хромированная  
| Металева хромована  
| Metal chromium plated

**RACER**  
Механизм | Механізм | Mechanism  
TILT, ANYFIX

Сидение и спинка | Сидіння та спинка  
| Seat and backrest  
С боковыми поддержками  
| З бічними підтримками  
| With side supports

Подлокотники | Підлокітники | Armrests  
Откидывающиеся, пластиковые,  
с обитыми накладками  
| Відкидні, пластикові, з оббитими накладками  
| Pivotal, plastic, with upholstered pads

База | База | Base  
PL35  
Пластиковая | Пластиковая | Plastic

## Racer



RACER Anyfix PL35



RACER Tilt PL35

## Dakar



DAKAR Anyfix PL35



DAKAR Tilt PL35

**DAKAR**  
Механизм | Механізм | Mechanism  
TILT, ANYFIX

Сидение и спинка | Сидіння та спинка  
| Seat and backrest  
С боковыми поддержками  
| З бічними підтримками  
| With side supports

Подлокотники | Підлокітники | Armrests  
Пластиковые, с обитыми накладками  
| Пластикові, з оббитими накладками  
| Plastic, with upholstered pads

База | База | Base  
PL35  
Пластиковая | Пластиковая | Plastic

**FORSAGE**  
Механизм | Механізм | Mechanism  
TILT, ANYFIX

Сидение и спинка | Сидіння та спинка  
| Seat and backrest  
С боковыми поддержками  
| З бічними підтримками  
| With side supports

Подлокотники | Підлокітники | Armrests  
Пластиковые, с обитыми накладками  
| Пластикові, з оббитими накладками  
| Plastic, with upholstered pads

База | База | Base  
PL35  
Пластиковая | Пластиковая | Plastic



Декоративные строчки  
| Декоративні строчки  
| Decorative stitching  
Перфорированные вставки  
| Перфоровані вставки  
| Perforated inserts



FORSAGE Anyfix PL35



FORSAGE Tilt PL35

Tilt - TILT, Anyfix - ANYFIX

## Elly



ELLY Anyfix CHR68



ELLY Tilt CHR68

**ELLY**  
Механизм | Механізм | Mechanism  
TILT, ANYFIX

Сидение и спинка | Сидіння та спинка  
| Seat and backrest  
С накладными подушками  
| 3 накладными подушками  
| With cushion covers

Подлокотники | Підлокітники | Armrests  
Пластиковые, с обитыми накладками  
| Пластикові, з оббитими накладками  
| Plastic, with upholstered pads

База | База | Base  
CHR68  
Металлическая хромированная  
| Металева хромована  
| Metal chromium plated

**RIGA**  
Механизм | Механізм | Mechanism  
TILT, ANYFIX

Сидение и спинка | Сидіння та спинка  
| Seat and backrest  
С боковыми поддержками  
| 3 боковыми поддержками  
| With side supports

Подлокотники | Підлокітники | Armrests  
Пластиковые, с обитыми накладками  
| Пластикові, з оббитими накладками  
| Plastic, with upholstered pads

База | База | Base  
PL35  
Пластиковая | Пластикова | Plastic

## Riga



RIGA Anyfix PL35



RIGA Tilt PL35

## Fenix



FENIX Anyfix PL35



FENIX Tilt PL35

**FENIX**  
Механизм | Механізм | Mechanism  
TILT, ANYFIX

Сидение и спинка | Сидіння та спинка  
| Seat and backrest  
С накладными подушками  
| 3 накладными подушками  
| With cushion covers

Подлокотники | Підлокітники | Armrests  
Пластиковые, с обитыми накладками  
| Пластикові, з оббитими накладками  
| Plastic, with upholstered pads

База | База | Base  
PL35  
Пластиковая | Пластикова | Plastic

**BONN KD**  
Механизм | Механізм | Mechanism  
TILT, ANYFIX

Сидение и спинка | Сидіння та спинка  
| Seat and backrest  
С накладными подушками  
| 3 накладными подушками  
| With cushion covers

Подлокотники | Підлокітники | Armrests  
Пластиковые, с обитыми накладками  
| Пластикові, з оббитими накладками  
| Plastic, with upholstered pads

База | База | Base  
PL35  
Пластиковая | Пластикова | Plastic

## Bonn KD



BONN KD Anyfix PL35



BONN KD Tilt PL35

## Valetta



VALETTA Anyfix PL35



VALETTA Tilt PL35

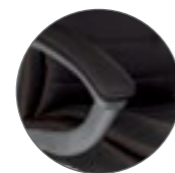

Декоративные строчки  
| Декоративні строчки  
| Decorative stitching

**VALETTA**  
Механизм | Механізм | Mechanism  
TILT, ANYFIX

Сидение и спинка | Сидіння та спинка  
| Seat and backrest  
С накладными подушками  
| 3 накладными подушками  
| With cushion covers

Подлокотники | Підлокітники | Armrests  
Пластиковые, с обитыми накладками  
| Пластикові, з оббитими накладками  
| Plastic, with upholstered pads

База | База | Base  
PL35  
Пластиковая | Пластикова | Plastic

**BONN KD black**  
Механизм | Механізм | Mechanism  
TILT, ANYFIX

Сидение и спинка | Сидіння та спинка  
| Seat and backrest  
С накладными подушками  
| 3 накладными подушками  
| With cushion covers

Подлокотники | Підлокітники | Armrests  
Пластиковые, с обитыми накладками  
| Пластикові, з оббитими накладками  
| Plastic, with upholstered pads

База | База | Base  
PL64  
Пластиковая | Пластикова | Plastic

## Bonn KD black



BONN KD black Tilt PL64



## Nova



NOVA steel MPD AL68

Сидение и спинка | Сидіння та спинка | Seat and backrest  
Эргономичные | Ергономічні | Ergonomic

Подлокотники | Підлокітники | Armrests  
С обитыми накладками | З оббитими накладками  
| With upholstered pads

С деревянными накладками  
| З дерев'яними накладками | With wooden pads

Пластиковые | Пластикові | Plastic

База | База | Base

AL68

Полированная алюминиевая  
| Полірована алюмінієва | Polished aluminum

CHR68

Металлическая хромированная  
| Металева хромована | Metal chromium plated

EX1

Металлическая с деревянными накладками  
| Металева з дерев'яними накладками  
| Metal with wooden covers

PM64

Металлическая с пластиковыми накладками  
| Металева з пластиковими накладками  
| Metal with plastic covers



NOVA Anyfix PM64



NOVA Tilt PM64



NOVA steel LB MPD AL68



NOVA steel CFA LB



NOVA wood MPD EX1



NOVA wood LB MPD EX1



NOVA wood CFA LB

## GALAXY

Механизм | Механізм | Mechanism  
MULTIBLOCK

Сидение и спинка | Сидіння та спинка  
| Seat and backrest  
Эргономичные | Ергономічні | Ergonomic

Подлокотники | Підлокітники | Armrests  
С обитыми накладками | З оббитими накладками  
| With upholstered pads

С деревянными накладками  
| З дерев'яними накладками  
| With wooden pads

База | База | Base

AL68

Полированная алюминиевая  
| Полірована алюмінієва  
| Polished aluminum

CHR68

Металлическая хромированная  
| Металева хромована  
| Metal chromium plated

EX1

Металлическая с деревянными накладками  
| Металева з дерев'яними накладками  
| Metal with wooden covers

## Galaxy



GALAXY steel MPD AL68



GALAXY steel LB MPD AL68



GALAXY steel CFA LB



GALAXY wood MPD EX1



GALAXY wood LB MPD EX1



GALAXY wood CFA LB

## Cuba



Декоративные строчки  
Декоративні строчки  
Decorative stitching



CUBA steel MPD AL68



CUBA extra MPD EX1

**CUBA**

Механизм | Механізм | Mechanism  
MULTIBLOCK, TILT (extra)

Сидение и спинка | Сидіння та спинка  
| Seat and backrest  
Эргономичные | Ергономічні | Ergonomic

Подлокотники | Підлокітники | Armrests  
С обитыми накладками  
| З оббитими накладками  
| With upholstered pads

Деревянные | Дерев'яні | Wooden

База | База | Base  
AL68

Полированная алюминиевая  
| Полірована алюмінієва  
| Polished aluminum

CHR68

Металлическая хромированная  
| Металева хромована  
| Metal chromium plated

EX1

Металлическая с деревянными накладками  
| Металева з дерев'яними накладками  
| Metal with wooden covers

**GERMES**

Механизм | Механізм | Mechanism  
TILT, ANYFIX

Подлокотники | Підлокітники | Armrests  
Пластиковые | Пластикові | Plastic

Доступна модификация AT (с. 190)  
| Доступна модифікація AT (с. 190)  
| AT modification available (p. 190)

База | База | Base

PM64

Металлическая с пластиковыми накладками  
| Металева з пластиковими накладками  
| Metal with plastic covers

**GERMES**

Механизм | Механізм | Mechanism  
MULTIBLOCK, ANYFIX

Сидение и спинка | Сидіння та спинка  
| Seat and backrest  
Эргономичные | Ергономічні | Ergonomic

Подлокотники | Підлокітники | Armrests  
С обитыми накладками | З оббитими  
накладками | With upholstered pads

База | База | Base

AL68

Полированная алюминиевая  
| Полірована алюмінієва  
| Polished aluminum

CHR68

Металлическая хромированная  
| Металева хромована  
| Metal chromium plated

**GERMES extra**

Механизм | Механізм | Mechanism  
TILT

Подлокотники | Підлокітники | Armrests  
Деревянные | Дерев'яні | Wooden

База | База | Base

EX1

Металлическая с деревянными накладками  
| Металева з дерев'яними накладками  
| Metal with wooden covers

## Germes



GERMES Anyfix PM64



GERMES Tilt PM64

## Germes steel



GERMES steel CFA LB chrome



GERMES steel LB MPD AL68



GERMES steel MPD AL68

## Germes extra



GERMES extra Tilt EX1



## Nadir



NADIR Tilt PM64

NADIR CF LB

**NADIR**  
Механизм | Механізм | Mechanism  
TILT, ANYFIX

Подлокотники | Підлокітники | Armrests  
Пластиковые | Пластикові | Plastic  
Доступна модификация АТ (с. 190)  
| Доступна модифікація АТ (с. 190)  
| AT modification available (p. 190)

База | База | Base  
PM64  
Металлическая  
с пластиковыми накладками  
| Металева з пластиковими накладками  
| Metal with plastic covers

**MANAGER**  
Механизм | Механізм | Mechanism  
TILT, ANYFIX

Подлокотники | Підлокітники | Armrests  
Пластиковые | Пластикові | Plastic  
Доступна модификация АТ (с. 190)  
| Доступна модифікація АТ (с. 190)  
| AT modification available (p. 190)

База | База | Base  
PM64  
Металлическая  
с пластиковыми накладками  
| Металева з пластиковими накладками  
| Metal with plastic covers

## Manager



MANAGER Tilt PM64

MANAGER CF LB

## Nadir steel



NADIR steel Anyfix CHR68

NADIR steel Tilt CHR68

**NADIR steel**  
Механизм | Механізм | Mechanism  
TILT, ANYFIX

Подлокотники | Підлокітники | Armrests  
Металлические, с обитыми накладками  
| Металеві, з оббитими накладками  
| Metal, with upholstered pads

База | База | Base  
CHR68  
Металлическая хромированная  
| Металева хромована  
| Metal chromium plated

**MANAGER steel**  
Механизм | Механізм | Mechanism  
TILT, ANYFIX

Подлокотники | Підлокітники | Armrests  
Металлические, с обитыми накладками  
| Металеві, з оббитими накладками  
| Metal, with upholstered pads

База | База | Base  
AL68  
Полированная алюминиевая  
| Полірована алюмінієва  
| Polished aluminum

CHR68  
Металлическая хромированная  
| Металева хромована  
| Metal chromium plated

## Manager steel



MANAGER steel Tilt AL68

MANAGER steel CF LB  
chrome

## Nadir extra



NADIR extra Tilt EX1

NADIR extra CF LB

**NADIR extra**  
Механизм | Механізм | Mechanism  
TILT

Подлокотники | Підлокітники | Armrests  
Деревянные | Дерев'яні | Wooden

База | База | Base  
EX1  
Металлическая  
с деревянными накладками  
| Металева з дерев'яними накладками  
| Metal with wooden covers

**MANAGER extra**  
Механизм | Механізм | Mechanism  
TILT

Подлокотники | Підлокітники | Armrests  
Деревянные | Дерев'яні | Wooden

База | База | Base  
EX1  
Металлическая  
с деревянными накладками  
| Металева з пластиковими накладками  
| Metal with wooden covers

## Manager extra



MANAGER extra Tilt EX1

MANAGER extra CF LB



MINISTER Tilt PM64



MINISTER CF LB



MINISTER extra Tilt EX1



MINISTER extra CF LB



ATLANT Anyfix PM64



ATLANT Tilt PM64



ATLANT extra Tilt EX1



## Minister

### MINISTER

Механизм | Механізм | Mechanism  
TILT, ANYFIX

Подлокотники | Підлокітники | Armrests  
Пластиковые | Пластикові | Plastic

Доступна модификация AT (с. 190)  
| Доступна модифікація AT (с. 190)  
| AT modification available (p. 190)

База | База | Base  
PM64

Металлическая с пластиковыми накладками  
| Металева з пластиковими накладками  
| Metal with plastic covers

### MINISTER extra

Механизм | Механізм | Mechanism  
TILT

Подлокотники | Підлокітники | Armrests  
Деревянные | Дерев'яні | Wooden

База | База | Base  
EX1

Металлическая с деревянными накладками  
| Металева з дерев'яними накладками  
| Metal with wooden covers

## Atlant

### ATLANT

Механизм | Механізм | Mechanism  
TILT, ANYFIX

Подлокотники | Підлокітники | Armrests  
Пластиковые | Пластикові | Plastic

Доступна модификация AT (с. 190)  
| Доступна модифікація AT (с. 190)  
| AT modification available (p. 190)

База | База | Base  
PM64

Металлическая с пластиковыми накладками  
| Металева з пластиковими накладками  
| Metal with plastic covers

### ATLANT extra

Механизм | Механізм | Mechanism  
TILT

Подлокотники | Підлокітники | Armrests  
Деревянные | Дерев'яні | Wooden

База | База | Base  
EX1

Металлическая с деревянными накладками  
| Металева з дерев'яними накладками  
| Metal with wooden covers

## Expert

### EXPERT

Механизм | Механізм | Mechanism  
TILT, ANYFIX

Подлокотники | Підлокітники | Armrests  
Пластиковые | Пластикові | Plastic

База | База | Base  
PM64

Металлическая с пластиковыми накладками  
| Металева з пластиковими накладками  
| Metal with plastic covers

### EXPERT extra

Механизм | Механізм | Mechanism  
TILT

Подлокотники | Підлокітники | Armrests  
Деревянные | Дерев'яні | Wooden

База | База | Base  
EX1

Металлическая с деревянными накладками  
| Металева з дерев'яними накладками  
| Metal with wooden covers

## Orman

### ORMAN

Механизм | Механізм | Mechanism  
TILT, ANYFIX

Подлокотники | Підлокітники | Armrests  
Пластиковые | Пластикові | Plastic

Доступна модификация AT (с. 190)  
| Доступна модифікація AT (с. 190)  
| AT modification available (p. 190)

База | База | Base  
PM64

Металлическая с пластиковыми накладками  
| Металева з пластиковими накладками  
| Metal with plastic covers

### ORMAN extra

Механизм | Механізм | Mechanism  
TILT

Подлокотники | Підлокітники | Armrests  
Деревянные | Дерев'яні | Wooden

База | База | Base  
EX1

Металлическая с деревянными накладками  
| Металева з дерев'яними накладками  
| Metal with wooden covers



EXPERT Anyfix PM64



EXPERT Tilt PM64



EXPERT extra Tilt EX1



ORMAN Anyfix PM64



ORMAN CF



ORMAN extra Tilt EX1



ORMAN extra CF



LUKAS Tilt PL64



## Lukas

Механизм | Механізм | Mechanism  
TILT

Подлокотники | Підлокітники | Armrests  
Пластиковые | Пластикові | Plastic

База | База | Base  
PL64

Пластиковая | Пластикові | Plastic



ELEGANT Anyfix PM64



ELEGANT Tilt PM64

## Elegant

Механизм | Механізм | Mechanism  
TILT, ANYFIX

Подлокотники | Підлокітники | Armrests  
Пластиковые | Пластикові | Plastic

База | База | Base  
PM64

Металлическая с пластиковыми накладками  
| Металева з пластиковими накладками  
| Metal with plastic covers

## Tantal

Механизм | Механізм | Mechanism  
TILT

Подлокотники | Підлокітники | Armrests  
Пластиковые | Пластикові | Plastic

База | База | Base  
PM64

Металлическая с пластиковыми накладками  
| Металева з пластиковими накладками  
| Metal with plastic covers



TANTAL Tilt PM64



DIPLOMAT KD Tilt PL64



## Diplomat KD

Механизм | Механізм | Mechanism  
TILT

Подлокотники | Підлокітники | Armrests  
Пластиковые | Пластикові | Plastic

База | База | Base  
PL64

Пластиковая | Пластикові | Plastic

## Macro

Механизм | Механізм | Mechanism  
TILT

Подлокотники | Підлокітники | Armrests  
Пластиковые | Пластикові | Plastic

База | База | Base  
PM64

Металлическая с пластиковыми накладками  
| Металева з пластиковими накладками  
| Metal with plastic covers



MACRO Tilt PM64



CLASSIC Tilt PM64



## Classic

Механизм | Механізм | Mechanism  
TILT

Подлокотники | Підлокітники | Armrests  
Пластиковые | Пластикові | Plastic

База | База | Base  
PM64

Металлическая с пластиковыми накладками  
| Металева з пластиковими накладками  
| Metal with plastic covers

## Mexico

Механизм | Механізм | Mechanism  
TILT

Подлокотники | Підлокітники | Armrests  
Пластиковые | Пластикові | Plastic

База | База | Base  
PM64

Металлическая с пластиковыми накладками  
| Металева з пластиковими накладками  
| Metal with plastic covers



MEXICO Tilt PM64



02 КРЕСЛА ДЛЯ ПЕРСОНАЛА  
 | КРИСЛА ДЛЯ ПЕРСОНАЛУ  
 | OPERATIVE CHAIRS



4U  
62



IQ-MOTION  
68



ABSOLUTE  
52



ALFA  
83



BETTA  
83



COMFORT  
94



CUBIC  
85



ERA GTP  
99



EVOLUTION  
71



FLY black  
74



FLY HB  
73



FLY white  
75



FORA  
100



FOREX  
96



GALANT  
92



GLORY  
76



HIP HOP  
48



INTER  
81



ISO GTP  
101



ISO net GTP  
101



JUPITER  
96



MALTA  
97



MASTER net  
88



MASTER  
90



MELANIA  
58



NAVIGO  
56



NEO new  
84



NETWORK  
82



OFFIX  
86



PERFECT  
97



PILOT  
70



PRESTIGE II  
95



PRIME  
77



REGAL  
100



SAMBA GTP  
98



SAMBA Ultra GTP  
98



SMART  
60



STARK  
72



STILO  
64



TAKTIK  
66



TASK GTP  
99



VICTORY  
80



VISION  
54



VISTA  
84



WAIT GTP  
85



WEBSTAR  
78



XEON  
79





Designer:  
Hilary Birkbeck

Регулируемый по высоте  
подголовник  
| Регульований по висоті  
підголовник  
| Height adjustable headrest

Уникальная конструкция обеспечивает физиологически правильное и удобное положение тела  
| Унікальна конструкція забезпечує фізіологічно правильне та зручне положення тіла  
| The unique construction provides physiologically correct and comfortable body position



## Hip Hop

**HIP HOP**  
Механизм | Механізм | Mechanism  
REACT

Сидение и спинка | Сидіння та спинка  
| Seat and backrest  
Эргономичные | Ергономічні | Ergonomic

Подлокотники | Підлокітники | Armrests  
Регулируемые | Регульовані | Adjustable

База | База | Base  
AL33  
Полированная алюминиевая  
| Полірована алюмінієва  
| Polished aluminum

2D подлокотники, регулируемые по высоте, в продольной плоскости и вокруг своей оси  
| 2D підлокітники, що регулюються по висоті, у поздовжній площині та навколо своєї осі  
| Height and rotation adjustable metal 2D armrests with depth adjustable plastic pads

Ролики с функцией самоторможения  
| Ролики з функцією самогальмування  
| Self-braking castors

HIP HOP R HR white AL33

Крышки сидения и спинки доступны в 2 цветах | Кришки сидіння і спинки пропонуються у 2 кольорах | Seat and backrest shields available in 2 colors



white

BLACK

# Hip Hop

**ВІАН** **НЗЗВ**  
Designer:  
Hilary Birkbeck

Одновременно с отклонением спинки назад, сиденье смещается вперед и немного вверх. Угол зрения относительно монитора и положение рук относительно поверхности стола остаются практически неизменными.

Одновременно с отклонением спинки назад, сиденье смещается вперед и немного вверх. Угол зрения относительно монитора и положение рук относительно поверхности стола остаются практически неизменными.

Simultaneously with the backrest tilting backwards, the seat moves forwards and slightly upwards. The visual angle relative to a monitor and the position of user's arms relative to a table surface remain practically unchanged.

Благодаря функции «Self Balance» пользователи весом от 40 до 120 кг могут отклоняться в кресле с комфортным усилием без каких либо регулировок.

Завдяки функції «Self Balance» користувачі вагою від 40 до 120 кг можуть відхилитися в кріслі з комфортним зусиллям без будь яких регулювань.

Due to «Self Balance» function users weighting from 40 to 120 kg can tip back in the chair with a comfortable effort without any adjustments.



HIP HOP R white AL33



HIP HOP R HR white AL33



HIP HOP R black AL33



HIP HOP R HR black AL33

Ось вращения при отклонении совпадает с естественной осью вращения человеческого тела в тазобедренном суставе.

Вісь обертання при відхиленні збігається з природною віссю обертання людського тіла у тазостегновому суглобі.

When tipping back, the rotation axis coincides with the natural rotation axis of the human body in the hip joint.

Поставляется в собранном виде  
Постачається у зібраному вигляді  
Supplied assembled



Регулируемый подголовник  
Регульований підголовник  
Adjustable headrest



Эргономичные сиденье и спинка  
Ергономічні сидіння та спинка  
Ergonomic seat and backrest



Механизм REACT  
Механізм REACT  
Mechanism REACT

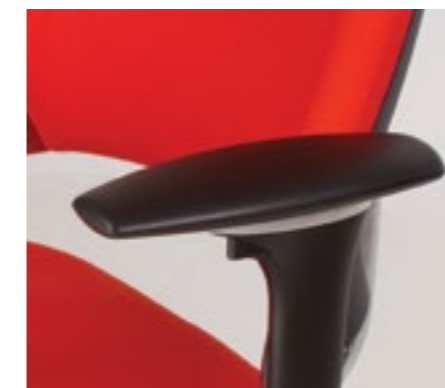

Регулируемые подлокотники  
Регульовані підлокітники  
Adjustable armrests



Регулировка высоты  
Регулювання висоти  
Height adjustment



Полированная алюминиевая база  
Полірована алюмінієва база  
Polished aluminum base

# Absolute

## ABSOLUTE

Механизм | Механізм | Mechanism  
EPRON STEEL, EPRON QUICK ADJUSTMENT

Спинка | Спинка | Backrest  
Эргономичная | Ергономічна | Ergonomic

Литой полиуретан | Литий поліуретан  
| Polyurethane foam

## net

Дышащая сетка | Дихаюча сітка  
| Breathable mesh OPTIMA

Сидение | Сидіння | Seat  
Эргономичное | Ергономічне | Ergonomic

Регулировка глубины сидения | Регулювання  
глибини сидіння | Seat depth adjustment

Подлокотники | Підлокітники | Armrests  
Регулируемые | Регульовані | Adjustable

База | База | Base  
AL70  
Полированная алюминиевая  
| Полірована алюмінієва  
| Polished aluminum

PL70  
Пластиковая | Пластикова | Plastic

Ролики | Ролики | Castors  
С функцией самоторможения  
| З функцією самогальмування  
| Self-braking

Designer:  
Massimo Costaglia

Регулируемый по высоте поясничный валик  
| Поперековый валик, що регулюється  
| Height adjustable lumbar support

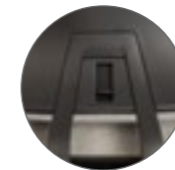

ABSOLUTE

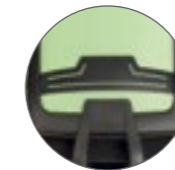

ABSOLUTE net

HR  
Мягкий подголовник с  
регулировкой высоты и угла наклона  
| Мякий підголовник з регулюванням  
висоти та кута нахилу  
| Soft headrest with height and angle  
adjustment



R  
2D подлокотники с мягкими  
полиуретановыми накладками,  
регулируемые по высоте  
и в продольной плоскости  
| 2D підлокітники з м'якими поліуретановими  
накладками, що регулюються по висоті  
та у поздовжній площині  
| Height adjustable 2D armrests with soft  
slidable polyurethane pads



WA  
+ Регулировка подлокотников по ширине  
| + Регулювання підлокітників по ширині  
| + Width adjustment of the armrests



ABSOLUTE R black ES PL70



ABSOLUTE R HR black EQA AL70



ABSOLUTE R HR black WA EQA AL70



ABSOLUTE R net black WA ES PL70

ES - EPRON STEEL, EQA - EPRON QUICK ADJUSTMENT

Цвета, представленные в каталоге, могут отличаться от фактических | Кольори, наведені в каталозі, можуть відрізнятися від фактичних  
| The colours of products and finishes may slightly differ from the colours printed in the catalogue

На нерабочих поверхностях допускается использование искусственной кожи | На нерабочих поверхнях допускається  
використання штучної шкіри | Leather imitation is allowed on non-working surfaces  
Механизмы на стр. 191 | Механізми на стор. 191 | Mechanisms on page 191

# Vision

## VISION

Механизм | Механізм | Mechanism  
EPRON STEEL, EPRON QUICK ADJUSTMENT

Сидение и спинка | Сидіння та спинка  
| Seat and backrest  
Эргономичные | Ергономічні | Ergonomic

Подлокотники | Підлокітники | Armrests  
Регулируемые | Регульовані | Adjustable

База | База | Base

AL70  
Полированная алюминиевая  
| Полірована алюмінієва  
| Polished aluminum

PL70

Пластиковая | Пластикова | Plastic

Ролики | Ролики | Castors

С функцией самоторможения  
| З функцією самогальмування  
| Self-braking



### HR

Мягкий подголовник с  
регулировкой высоты и угла наклона  
| М'який підголовник з регулюванням  
висоти та кута нахилу  
| Soft headrest with height and angle  
adjustment



### LU

Регулируемая поясничная поддержка  
| Поперекова підтримка, що регулюється  
| Adjustable lumbar support



### R

2D подлокотники с мягкими  
полиуретановыми накладками,  
регулируемые по высоте  
и в продольной плоскости  
| 2D підлокітники з м'якими  
поліуретановими накладками, що  
регулюються по висоті  
та у поздовжній площині  
| Height adjustable 2D armrests with soft  
slidable polyurethane pads



VISION R ES PL70



VISION CF chrome



VISION R HR ES AL70



VISION R LU EQA PL70



VISION R HR ES PL70



VISION R ES AL70

ES - EPRON STEEL, EQA - EPRON QUICK ADJUSTMENT

Цвета, представленные в каталоге, могут отличаться от фактических | Кольори, наведені в каталозі, можуть відрізнятися від фактичних  
| The colours of products and finishes may slightly differ from the colours printed in the catalogue

# Navigo

Цвета пластиковых элементов  
| Кольори пластикових елементів  
| Colours of plastic elements

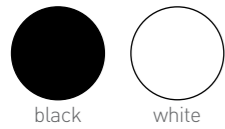

NAVIGO R black SFB PL70

**NAVIGO**  
Механизм | Механізм | Mechanism  
SYNCHRO TRASLA, EPRON STEEL, SELF-BALANCE

Спинка | Спинка | Backrest  
Эргономичная | Ергономічна | Ergonomic

Регулируемая высота спинки (12 положений)  
| Регульована висота спинки (12 положень)  
| Height adjustable backrest (12 positions)

Сиденье | Сидіння | Seat  
Эргономичное | Ергономічне | Ergonomic

Подлокотники | Підлокітники | Armrests  
Регулируемые | Регульовані | Adjustable

База | База | Base  
PL70  
Пластиковая | Пластиковая | Plastic

PL71  
Пластиковая | Пластиковая | Plastic

Пластиковая спинка  
с тыльной стороны  
| Пластиковая спинка  
з тыльного боку  
| Plastic backrest from  
the rear side



**window**  
Тканевая отделка спинки  
с тыльной стороны  
| Спинка оздблена тканиною  
з тыльного боку  
| Backrest upholstery  
from the rear side



**net**  
Дышащая сетка  
| Дихаюча сітка  
| Breathable mesh  
OPTIMA



Designer:  
Oscar Buffon



**R**

2D подлокотники с мягкими полиуретановыми  
накладками, регулируемые по высоте  
и в продольной плоскости  
| 2D підлокітники з м'якими поліуретановими  
накладками, що регулюються по висоті  
та у поздовжній площині  
| Height adjustable 2D armrests with soft slidable  
polyurethane pads



**WA**

+ Регулировка подлокотников  
по ширине  
| + Регулювання підлокітників  
по ширині  
| + Width adjustment  
of the armrests



NAVIGO R window black WA ST PL70



NAVIGO R black ST PL70



NAVIGO R net white ES PL71

ST - SYNCHRO TRASLA, ES - EPRON STEEL, SFB - SELF-BALANCE

Цвета, представленные в каталоге, могут отличаться от фактических | Кольори, наведені в каталозі, можуть відрізнятися від фактичних  
| The colours of products and finishes may slightly differ from the colours printed in the catalogue

# Melania

## MELANIA

Механизм | Механізм | Mechanism  
EPRON STEEL, SYNCHRO TRASLA,  
SELF-BALANCE

Спинка | Спинка | Backrest  
Дышащая сетка | Дихаюча сітка  
| Breathable mesh  
OPTIMA

Регулируемая высота спинки в 4 положениях  
| Регулювання висоти спинки в 4 положеннях  
| Height adjustable backrest in 4 positions

Сидение | Сидіння | Seat  
Эргономичное | Ергономічне | Ergonomic

Подлокотники | Підлокітники | Armrests  
Регулируемые | Регульовані | Adjustable

База | База | Base  
PL70  
Пластиковая | Пластикова | Plastic

PL72  
Пластиковая | Пластикова | Plastic

Ролики | Ролики | Castors  
С функцией самоторможения  
| З функцією самогальмування  
| Self-braking



R

2D подлокотники с мягкими  
полиуретановыми накладками,  
регулируемые по высоте  
и в продольной плоскости  
| 2D підлокітники з м'якими  
поліуретановими накладками,  
що регулюються по висоті  
та у поздовжній площині  
| Height adjustable 2D armrests with  
soft slidable polyurethane pads

Крышки спинки и подлокотники  
доступны в 2 цветах  
| Кришки спинки та підлокітники  
пропонуються у 2 кольорах  
| Backrest shields and armrests  
available in 2 colors

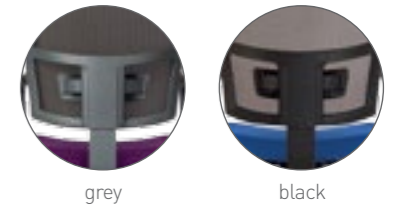

grey

black



MELANIA R net black ES PL70



MELANIA R net black ES PL70



MELANIA R net grey ST PL72



MELANIA R net grey ST PL72

ES - SEPRON STEEL, ST - SYNCHRO TRASLA, SFB - SELF-BALANCE

Цвета, представленные в каталоге, могут отличаться от фактических | Кольори, наведені в каталозі, можуть відрізнятися від фактичних  
| The colours of products and finishes may slightly differ from the colours printed in the catalogue

## Smart



SMART R black ST PL70



SMART R black-grey ES PL70



SMART R black ES PL70



SMART R net white ES PL71



SMART R white-grey ES PL71



SMART R white-black ST PL71

Комбинации цвета пластиковых элементов на спинке  
Колірні комбінації пластикових елементів на спинці  
Color combinations of plastic elements on the backrest



black-grey

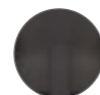

black



white-grey



white-black

SMART R white-black ES PL71

**SMART**

Механизм | Механізм | Mechanism  
EPRON STEEL, SYNCHRO TRASLA

Спинка | Спинка | Backrest  
Эргономичная | Ергономічна | Ergonomic

Регулируемая по высоте  
| Регулюється по висоті  
| Height adjustable

**net**

Дышащая сетка | Дихаюча сітка  
| Breathable mesh  
OPTIMA

Подлокотники | Підлокітники | Armrests  
Регулируемые | Регульовані | Adjustable

Сидение | Сидіння | Seat  
Эргономичное | Ергономічне | Ergonomic

База | База | Base  
PL70  
Пластиковая | Пластикова | Plastic

PL71  
Пластиковая | Пластикова | Plastic

**net**

Регулируемый по высоте поясничный валик  
| Поперековий валик, що регулюється  
| Height adjustable lumbar support



SMART net

**R**

2D подлокотники с мягкими полиуретановыми накладками, регулируемые по высоте и в продольной плоскости  
| 2D підлокітники з м'якими поліуретановими накладками, що регулюються по висоті та у поздовжній площині  
| Height adjustable 2D armrests with soft slidable polyurethane pads



SMART R net black ES PL70

4U

**4U**  
Механизм | Механізм | Mechanism  
EPRON STEEL

Спинка | Спинка | Backrest  
Эргономичная | Ергономічна | Ergonomic

**net**  
Дышащая сетка | Дихаюча сітка  
| Breathable mesh  
OPTIMA

Сидение | Сидіння | Seat  
Эргономичное | Ергономічне | Ergonomic

Подлокотники | Підлокітники | Armrests  
Регулируемые | Регульовані | Adjustable

База | База | Base  
PL70  
Пластиковая | Пластикова | Plastic

PL71  
Пластиковая | Пластикова | Plastic

Крышки спинки и подлокотники доступны в 2 цветах  
| Кришки спинки та підлокітники пропонуються у 2 кольорах  
| Backrest shields and armrests available in 2 colors

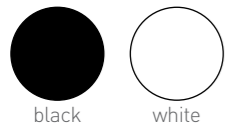

Регулируемый по высоте поясничный валик  
| Поперековий валик, що регулюється по висоті  
| Height adjustable lumbar support



4U

4U net



4U R black ES PL70



4U R 3D net white ES PL71



R

2D подлокотники с мягкими полиуретановыми накладками, регулируемые по высоте и в продольной плоскости  
| 2D підлокітники з м'якими поліуретановими накладками, що регулюються по висоті та у поздовжній площині  
| Height adjustable 2D armrests with soft slidable polyurethane pads



3D

+ Вращение подлокотников  
| + Обертання підлокітників  
| + Rotation of the armrests



WA

+ Регулировка подлокотников по ширине  
| + Регулювання підлокітників по ширині  
| + Width adjustment of the armrests



4U R 3D black ES PL70



4U R 3D white ES PL71



4U R 3D net black ES PL70



4U R 3D net white ES PL71



4U R black ES PL70



4U R white ES PL71



4U R net black ES PL70



4U R net white ES PL71

ES - EPRON STEEL

Цвета, представленные в каталоге, могут отличаться от фактических | Кольори, наведені в каталозі, можуть відрізнятися від фактичних  
| The colours of products and finishes may slightly differ from the colours printed in the catalogue



## Stilo

**HR**

Мягкий подголовник с регулировкой высоты и угла наклона  
| Мякий підголовник з регулюванням висоти та кута нахилу  
| Soft headrest with height and angle adjustment

Плечики для одежды  
| Плечики для одягу  
| Clothes hanger



STILO R HR SFB AL70

**STILO**  
Механизм | Механізм | Mechanism  
SYNCHRO LIGHT, SELF-BALANCE

Спинка | Спінка | Backrest  
Эргономичная | Ергономічна | Ergonomic

Регулируемый по высоте поясничный валик  
| Поперековый валик, що регулюється по висоті  
| Height adjustable lumbar support

Дышащая сетка | Дихаюча сітка  
| Breathable mesh  
OHIO, OPTIMA, TK

Сидение | Сидіння | Seat  
Эргономичное | Ергономічне | Ergonomic

Подлокотники | Підлокітники | Armrests  
Пластиковые | Пластикові | Plastic

База | База | Base  
AL70  
Полированная алюминиевая  
| Полірована алюмінієва  
| Polished aluminum

PL64  
Пластиковая | Пластикові | Plastic



STILO SL AL70



Регулируемый по высоте поясничный валик  
| Поперековый валик, що регулюється по висоті  
| Height adjustable lumbar support



STILO R SFB PL64



STILO SFB PL64



**R**  
2D подлокотники с мягкими полиуретановыми накладками, регулируемые по высоте и в продольной плоскости  
| 2D підлокітники з м'якими поліуретановими накладками, що регулюються по висоті та у поздовжній площині  
| Height adjustable 2D armrests with soft slidable polyurethane pads



STILO R HR SL PL64

# Taktik

## ТАКТИК

Механизм | Механізм | Mechanism  
EPRON STEEL, FREELOCK+

Спинка | Спинка | Backrest  
Эргономичная | Ергономічна | Ergonomic

### net

Дышащая сетка | Дихаюча сітка  
| Breathable mesh  
OPTIMA

Сидение | Сидіння | Seat  
Эргономичное | Ергономічне | Ergonomic

Подлокотники | Підлокітники | Armrests  
Регулируемые | Регульовані | Adjustable

База | База | Base  
PL70  
Пластиковая | Пластикова | Plastic



TAKTIK R ES PL70



TAKTIK R ES PL70



TAKTIK R net FreeLock+ PL70



TAKTIK R ES PL70

R

2D подлокотники с мягкими полиуретановыми накладками, регулируемые по высоте и в продольной плоскости  
| 2D підлокітники з м'якими поліуретановими накладками, що регулюються по висоті та у поздовжній площині  
| Height adjustable 2D armrests with soft slidable polyurethane pads



Цветные вставки на сидении  
| Кольорові вставки на сидінні  
| Colour inserts on both sides of the seat



Регулируемый по высоте поясничный валик  
| Поперековий валик, що регулюється по висоті  
| Height adjustable lumbar support



## @-motion



@-MOTION R HRS chrome ES AL70



@-MOTION R chrome ES AL70



@-MOTION R black ES PL70



@-MOTION R HRS black ST PL70

**@-MOTION**

Механизм | Механізм | Mechanism  
EPRON STEEL, SYNCHRO TRASLA

Спинка | Спинка | Backrest  
Дышащая сетка | Дихаюча сітка  
| Breathable mesh

Подлокотники | Підлокітники | Armrests  
Регулируемые  
| Регульовані  
| Adjustable

Сидение | Сидіння | Seat  
Эргономичное  
| Ергономічне  
| Ergonomic

База | База | Base  
AL70  
Полированная алюминиевая  
| Полірована алюмінієва  
| Polished aluminum

PL70  
Пластиковая | Пластикова | Plastic

Ролики | Ролики | Castors  
С функцией самоторможения  
| З функцією самогальмування  
| Self-braking

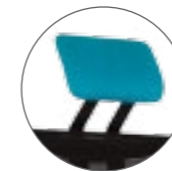
@-MOTION  
R chrome ST AL70**HRS**

Нерегулируемый обитый подголовник  
| Нерегульований оббитий підголовник  
| Non-adjustable upholstered headrest

**R**

2D подлокотники с мягкими полиуретановыми накладками, регулируемые по высоте, в продольной плоскости и вокруг своей оси  
| 2D підлокітники з м'якими поліуретановими накладками, що регулюються по висоті, у поздовжній площині та навколо своєї осі  
| Height adjustable 2D armrests with slidable and rotation soft polyurethane pads

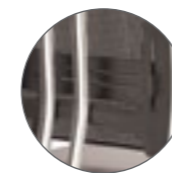

Регулируемый по высоте поясничный валик  
| Поперековий валик, що регулюється по висоті  
| Height adjustable lumbar support

**WA**

+ Регулировка подлокотников по ширине  
| + Регулювання підлокітників по ширині  
| + Width adjustment of the armrests

@-MOTION  
R HRS chrome WA ST AL70@-MOTION  
R HRS black ES PL70

## Pilot

**HR**

Подголовник с регулировкой высоты и угла наклона  
| Підголовник з регулюванням висоти та кута нахилу  
| Headrest with height and angle adjustment



Регулируемый по высоте поясничный валик  
| Поперековий валик, що регулюється по висоті  
| Height adjustable lumbar support

**PILOT**  
Механизм | Механізм | Mechanism  
EPRON STEEL

Спинка | Спинка | Backrest  
Дышащая сетка | Дихаюча сітка  
| Breathable mesh  
OHIO, OPTIMA, PX, TK

Подлокотники | Підлокітники | Armrests  
Регулируемые | Регульовані | Adjustable

Сидение | Сидіння | Seat  
Эргономичное | Ергономічне | Ergonomic

База | База | Base  
AL70  
Полированная алюминиевая  
| Полірована алюмінієва  
| Polished aluminum

PL70  
Пластиковая | Пластикова | Plastic

Ролики | Ролики | Castors  
С функцией самоторможения  
| З функцією самогальмування  
| Self-braking



PILOT R net ES AL70



PILOT R HR net ES PL70



PILOT R net ES PL70



PILOT R HR net ES AL70

**R**

Регулируемые по высоте  
1D подлокотники с мягкими  
полиуретановыми накладками  
| 1D підлокітники з м'якими  
поліуретановими накладками,  
що регулюються по висоті  
| Height adjustable metal 1D armrests  
with soft polyurethane pads

**R**

1D подлокотники, регулируемые  
по высоте и вокруг своей оси  
| 1D підлокітники, що регулюються  
по висоті та навколо своєї осі  
| Height and rotation  
adjustable 1D armrests



Нерегулируемые,  
с пластиковыми  
накладками  
| Нерегульовані,  
з пластиковими  
накладками  
| Non-adjustable,  
with plastic pads

**EVOLUTION**  
Механизм | Механізм | Mechanism  
EPRON STEEL, T-SYNCHRO, SYNCHRO LIGHT

Спинка | Спинка | Backrest  
Дышащая сетка | Дихаюча сітка  
| Breathable mesh  
OHIO, TK

Подлокотники | Підлокітники | Armrests  
Регулируемые | Регульовані | Adjustable

Нерегулируемые, с пластиковыми  
накладками | Нерегульовані,  
з пластиковими накладками  
| Non-adjustable, with plastic pads

Сидение | Сидіння | Seat  
Эргономичное | Ергономічне | Ergonomic

База | База | Base  
AL68  
Полированная алюминиевая  
| Полірована алюмінієва  
| Polished aluminum

CHR68  
Металлическая хромированная  
| Металева хромована  
| Metal chromium plated

PL64  
Пластиковая | Пластикова  
| Plastic



EVOLUTION R TS AL68



EVOLUTION R SL AL68



EVOLUTION R TS PL64



EVOLUTION R SL PL64

## Evolution

ES - EPRON STEEL

Цвета, представленные в каталоге, могут отличаться от фактических | Кольори, наведені в каталозі, можуть відрізнятися від фактичних  
| The colours of products and finishes may slightly differ from the colours printed in the catalogue

ES - EPRON STEEL, TS - T-SYNCHRO, SL - SYNCHRO LIGHT  
На нерабочих поверхностях допускается использование искусственной кожи | На нерабочих поверхнях допускається використання штучної шкіри | Leather imitation is allowed on non-working surfaces  
Механизмы на стр. 191 | Механізми на стор. 191 | Mechanisms on page 191

## Stark



STARK GTP Tilt PL64



STARK GTP Tilt PL64



STARK GTP Tilt CHR68



Поясничная поддержка  
| Поперекова підтримка  
| Lumbar support



STARK GTP Tilt CHR68

**STARK**

Механизм | Механізм | Mechanism  
TILT

Спинка | Спинка | Backrest  
Дышащая сетка | Дихаюча сітка  
| Breathable mesh  
OHIO, TK

Подлокотники | Підлокітники | Armrests  
Пластиковые | Пластикові | Plastic

Сидение | Сидіння | Seat  
Комфортное профилированное  
| Комфортне профільоване  
| Comfortable profiled

База | База | Base  
CHR68  
Металлическая хромированная  
| Металева хромована  
| Metal chromium plated

PL64  
Пластиковая  
| Пластиковая  
| Plastic

**FLY HB**

Механизм | Механізм | Mechanism  
TILT

Спинка | Спинка | Backrest  
Дышащая сетка | Дихаюча сітка  
| Breathable mesh  
OHIO, TK

Подлокотники | Підлокітники | Armrests  
Пластиковые | Пластикові | Plastic

Сидение | Сидіння | Seat  
Комфортное профилированное  
| Комфортне профільоване  
| Comfortable profiled

База | База | Base  
CHR68  
Металлическая хромированная  
| Металева хромована  
| Metal chromium plated

PL64  
Пластиковая  
| Пластиковая  
| Plastic

**HB**

Подголовник с регулировкой  
высоты и угла наклона  
| Підголівник з регулюванням  
висоти та кута нахилу  
| Headrest with height  
and angle adjustment



FLY HB GTP Tilt CHR68

## Fly HB



FLY HB GTP Tilt CHR68



FLY HB GTP Tilt PL64



FLY HB GTP Tilt PL64

## Fly black



FLY GTP Tilt CHR68



FLY lux GTP Tilt PL62



FLY CF chrome



lux

Профилированное, шитый чехол  
| Профільоване, шитий чохол  
| Comfortable profiled



FLY GTP Tilt PL62

**FLY black**  
Механизм | Механізм | Mechanism  
TILT

Спинка | Спинка | Backrest  
Дышащая сетка | Дихаюча сітка  
| Breathable mesh  
ONIO

Подлокотники | Підлокітники | Armrests  
Пластиковые | Пластикові | Plastic

Сидение | Сидіння | Seat  
Эргономичное  
| Ергономічне  
| Ergonomic

База | База | Base  
CHR68  
Металлическая хромированная  
| Металева хромована  
| Metal chromium plated

PL62  
Пластиковая  
| Пластикова  
| Plastic

**FLY white**  
Механизм | Механізм | Mechanism  
TILT

Спинка | Спинка | Backrest  
Дышащая сетка | Дихаюча сітка  
| Breathable mesh  
ONIO

Подлокотники | Підлокітники | Armrests  
Пластиковые | Пластикові | Plastic

Сидение | Сидіння | Seat  
Эргономичное  
| Ергономічне  
| Ergonomic

База | База | Base  
PW62  
Пластиковая  
| Пластикова  
| Plastic



lux

Профилированное, шитый чехол  
| Профільоване, шитий чохол  
| Comfortable profiled



FLY GTP Tilt PW62

## Fly white



FLY lux GTP Tilt PW62



FLY CF white



FLY lux CF white

# Glory



GLORY GTP black Tilt CHR68



GLORY GTP white Tilt CHR68



GLORY GTP white Tilt PW62



GLORY GTP black Tilt PL62



**Подлокотники | Підлокітники | Armrests**  
Откидывающиеся, пластиковые, с обитыми накладками | Відкидні, пластикові, з оббитими накладками  
| Pivotal, plastic, with upholstered pads

**Сидение | Сидіння | Seat**  
Профилированное | Профільоване  
| Comfortable profiled

**База | База | Base**  
CHR68  
Металлическая хромированная | Металева хромована  
| Metal chromium plated

PL62  
Пластиковая | Пластикова  
| Plastic

PW62  
Пластиковая | Пластикова  
| Plastic

Крышки спинки и подлокотники доступны в 2 цветах  
| Кришки спинки та підлокітники пропонуються у 2 кольорах  
| Backrest shields and armrests available in 2 colors

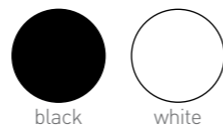

black

white

## GLORY

Механизм | Механізм | Mechanism  
TILT

Спинка | Спинка | Backrest  
Дышащая сетка | Дихаюча сітка  
| Breathable mesh  
ONIO, TK

## PRIME

Механизм | Механізм | Mechanism  
TILT

Спинка | Спинка | Backrest  
Дышащая сетка | Дихаюча сітка  
| Breathable mesh  
ONIO, TK

Подлокотники | Підлокітники | Armrests  
Пластиковые | Пластикові | Plastic

Сидение | Сидіння | Seat  
Профилированное | Профільоване  
| Comfortable profiled

**База | База | Base**  
CHR68  
Металлическая хромированная | Металева хромована  
| Metal chromium plated

PL62  
Пластиковая | Пластикова  
| Plastic

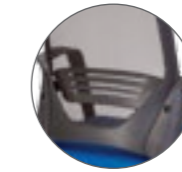

Поясничная поддержка  
| Поперекова підтримка  
| Lumbar support



PRIME GTP black Tilt PL62

# Prime



PRIME GTP black Tilt CHR68



PRIME GTP black Tilt PL62



PRIME GTP black Tilt PL62

## Webstar

Крышки спинки и подлокотники доступны в 2 цветах  
| Кришки спинки та підлокітники пропонуються у 2 кольорах  
| Backrest shields and armrests available in 2 colors

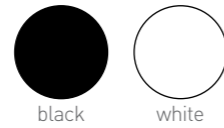

WEBSTAR GTP white Tilt PW62



WEBSTAR GTP white Tilt CHR68



WEBSTAR GTP black Tilt CHR68



WEBSTAR GTP black Tilt PL62

## WEBSTAR

Механизм | Механізм | Mechanism  
TILT

Спинка | Спинка | Backrest  
Дышащая сетка | Дихаюча сітка  
| Breathable mesh  
ОНИО, ТК

Подлокотники | Підлокітники | Armrests  
Пластиковые | Пластикові | Plastic

Сидение | Сидіння | Seat  
Комфортное профилированное  
| Комфортне профільоване  
| Comfortable profiled

База | База | Base  
CHR68  
Металлическая хромированная  
| Металева хромована  
| Metal chromium plated

PL62  
Пластиковая | Пластикові | Plastic

PW62  
Пластиковая | Пластикові | Plastic

## XEON

Механизм | Механізм | Mechanism  
SYNCHRO LIGHT, SELF-BALANCE

Спинка | Спинка | Backrest  
Дышащая сетка | Дихаюча сітка  
| Breathable mesh  
ОНИО, ОПТИМА, ТК

Подлокотники | Підлокітники | Armrests  
Регулируемые | Регульовані | Adjustable

Нерегулируемые пластиковые  
| Нерегульовані пластикові  
| Non-adjustable, plastic

Сидение | Сидіння | Seat  
Комфортное профилированное  
| Комфортне профільоване  
| Comfortable profiled

База | База | Base  
AL70  
Полированная алюминиевая  
| Полірована алюмінієва  
| Polished aluminum

PL64  
Пластиковая | Пластикові | Plastic



**R**  
2D подлокотники с мягкими полиуретановыми накладками, регулируемые по высоте и в продольной плоскости  
| 2D підлокітники з м'якими поліуретановими накладками, що регулюються по висоті та у поздовжній площині  
| Height adjustable 2D armrests with depth adjustable soft polyurethane pads



XEON R SFB AL70



XEON R SL AL70



XEON R SFB PL64



XEON SL PL64

## Xeon



## Victory



Цветные вставки  
| Кольорові вставки  
| Colour inserts



VICTORY GTP Freestyle PM60

**VICTORY**  
Механизм | Механізм | Mechanism  
FREESTYLE

Сидение и спинка | Сидіння та спинка  
| Seat and backrest  
Эргономичные сидение и спинка  
| Ергономічні сидіння та спинка  
| Ergonomic seat and backrest

Подлокотники | Підлокітники | Armrests  
Пластиковые | Пластикові | Plastic

База | База | Base  
PM60  
Металлическая с пластиковыми накладками  
| Металева з пластиковими накладками  
| Metal with plastic covers

**INTER**  
Механизм | Механізм | Mechanism  
SYNCHRO LIGHT

Спинка | Спинка | Backrest  
Дышащая сетка | Дихаюча сітка  
| Breathable mesh  
ОНІО, ТК

Подлокотники | Підлокітники | Armrests  
Регулируемые | Регульовані | Adjustable

Нерегулируемые пластиковые  
| Нерульовані пластикові  
| Non-adjustable, plastic

Сидение | Сидіння | Seat  
Комфортное профилированное  
| Комфортне профільоване  
| Comfortable profiled

База | База | Base  
CHR68  
Металлическая хромированная  
| Металева хромована  
| Metal chromium plated

PL64  
Пластиковая  
| Пластикова  
| Plastic



INTER GTR SL CHR68



**GTR**  
1D подлокотники,  
регулируемые по высоте  
| 1D підлокітники, що  
регулюються по висоті  
| Height adjustable  
1D armrests

## Inter



INTER GTP SL CHR68



INTER GTR SL PL64



INTER GTP SL PL64

# Network

## NETWORK

Механизм | Механізм | Mechanism  
TILT

Спинка | Спинка | Backrest  
Дышащая сетка | Дихаюча сітка  
| Breathable mesh  
ONIO, TK

Подлокотники | Підлокітники | Armrests  
Пластиковые | Пластикові | Plastic

Сидение | Сидіння | Seat  
Комфортное профилированное  
| Комфортне профільоване  
| Comfortable profiled

База | База | Base  
CHR68  
Металлическая хромированная  
| Металева хромована  
| Metal chromium plated

PL62  
Пластиковая | Пластикова | Plastic



NETWORK GTP Tilt CHR68



NETWORK CF black



NETWORK GTP Tilt PL62



NETWORK GTP Tilt PL62

## ALFA

Механизм | Механізм | Mechanism  
SYNCHRO LIGHT, FREESTYLE

Спинка | Спинка | Backrest  
Дышащая сетка | Дихаюча сітка  
| Breathable mesh  
ONIO, TK

Подлокотники | Підлокітники | Armrests  
Пластиковые | Пластикові | Plastic

Сидение | Сидіння | Seat  
Комфортное профилированное  
| Комфортне профільоване  
| Comfortable profiled

База | База | Base  
PM60  
Металлическая с пластиковыми накладками  
| Металева з пластиковими накладками  
| Metal with plastic covers



ALFA GTP SL PM60



ALFA GTP Freestyle  
PM60



ALFA GTP Freestyle  
PM60



ALFA GTP PM60

# Alfa

## BETTA

Механизм | Механізм | Mechanism  
SYNCHRO LIGHT, FREESTYLE

Спинка | Спинка | Backrest  
Дышащая сетка | Дихаюча сітка  
| Breathable mesh  
ONIO, TK

Подлокотники | Підлокітники | Armrests  
Пластиковые | Пластикові | Plastic

Сидение | Сидіння | Seat  
Комфортное профилированное  
| Комфортне профільоване  
| Comfortable profiled

База | База | Base  
CHR68  
Металлическая хромированная  
| Металева хромована  
| Metal chromium plated

PL62  
Пластиковая | Пластикова | Plastic



BETTA GTP SL CHR68



BETTA GTP SL PL62



BETTA GTP Freestyle  
CHR68



BETTA GTP  
Freestyle PL62

# Betta

## Neo new

NEO new GTP Tilt  
PL62NEO new GTP Tilt  
CHR68

NEO new GTP Tilt CHR68



**NEO new**  
Механизм | Механізм | Mechanism  
TILT

Сидение и спинка | Сидіння та спинка  
| Seat and backrest  
Мягкие обитые | М'які оббиті  
| Soft upholstered

Подлокотники | Підлокітники | Armrests  
Пластиковые | Пластикові | Plastic

База | База | Base  
CHR68  
Металлическая хромированная  
| Металева хромована  
| Metal chromium plated

PL62  
Пластиковая | Пластикові | Plastic

**CUBIC**  
Механизм | Механізм | Mechanism  
SYNCHRO LIGHT

Сидение и спинка | Сидіння та спинка  
| Seat and backrest  
Мягкие обитые | М'які оббиті  
| Soft upholstered

Подлокотники | Підлокітники | Armrests  
Регулируемые | Регульовані | Adjustable

Нерегулируемые пластиковые  
| Нерегульовані пластикові  
| Non-adjustable, plastic

База | База | Base  
PL66  
Пластиковая | Пластикові | Plastic



CUBIC GTR SL PL66



CUBIC GTR SL PL66



CUBIC GTP SL PL66



**GTR**  
Регулируемые  
по высоте 1D подлокотники  
| 1D підлокітники,  
що регулюються по висоті  
| Height adjustable  
1D armrests

## Vista



VISTA GTP Tilt CHR68



VISTA GTP Tilt CHR68



**VISTA**  
Механизм | Механізм | Mechanism  
TILT

Сидение и спинка | Сидіння та спинка  
| Seat and backrest  
Мягкие обитые | М'які оббиті  
| Soft upholstered

Подлокотники | Підлокітники | Armrests  
С пластиковыми накладками  
| З пластиковими накладками  
| With plastic pads

База | База | Base  
CHR68  
Металлическая хромированная  
| Металева хромована  
| Metal chromium plated

**WAIT GTP**  
Механизм | Механізм | Mechanism  
TILT

Сидение и спинка | Сидіння та спинка  
| Seat and backrest  
Мягкие обитые | М'які оббиті  
| Soft upholstered

Спинка переходит в подлокотники  
| Спинка переходить у підлокітники  
| Backrest with integrated armrests

База | База | Base  
AL70  
Полированная алюминиевая  
| Полірована алюмінієва  
| Polished aluminum



WAIT GTP Tilt AL70



Конференционная версия на с. 126  
| Конференційна версія на с. 126  
| Conference version on p. 126

## Offix

**OFFIX**  
Механизм | Механізм | Mechanism  
FREELOCK+

Сидение и спинка | Сидіння та спинка  
| Seat and backrest  
Мягкие обитые | М'які оббиті  
| Soft upholstered

Подлокотники | Підлокітники | Armrests  
Регулируемые | Регульовані | Adjustable

Нерегулируемые пластиковые  
| Нерегульовані пластикові  
| Non-adjustable, plastic

База | База | Base  
CHR68  
Металлическая хромированная  
| Металева хромована  
| Metal chromium plated

PL62  
Пластиковая | Пластикова | Plastic

**GTR**

Регулируемые по высоте  
1D подлокотники  
| 1D підлокітники, що  
регулюються по висоті  
| Height adjustable  
1D armrests



OFFIX GTR Freelock+ CHR68



OFFIX GTR Freelock+ PL62



OFFIX GTR Freelock+ CHR68



OFFIX GTP Freelock+ CHR68



OFFIX GTP Freelock+ PL62

# Master net

## MASTER net

Механизм | Механізм | Mechanism  
SYNCHRO LIGHT

Спинка | Спинка | Backrest  
Дышащая сетка | Дихаюча сітка  
| Breathable mesh  
ОНІО, ТК

Подлокотники | Підлокітники | Armrests  
Регулируемые | Регульовані | Adjustable

Нерегулируемые пластиковые  
| Нерегульовані пластикові  
| Non-adjustable, plastic

Сидение | Сидіння | Seat  
Комфортное профилированное  
| Комфортне профільоване  
| Comfortable profiled

База | База | Base  
CHR68  
Металлическая хромированная  
| Металева хромована  
| Metal chromium plated

PL62  
Пластиковая | Пластикова | Plastic

Регулируемые по высоте 1D подлокотники  
| 1D підлокітники, що регулюються по висоті  
| Height adjustable 1D armrests



GTR



GTR5



MASTER net GTP SL PL62



MASTER net GTR5 SL PL62



MASTER net GTR SL CHR68



MASTER net GTR SL CHR68



MASTER net GTR SL PL62

SL - SYNCHRO LIGHT

Цвета, представленные в каталоге, могут отличаться от фактических | Кольори, наведені в каталозі, можуть відрізнятися від фактичних  
| The colours of products and finishes may slightly differ from the colours printed in the catalogue

## Master



Регулируемая высота спинки –  
механизм UP&DOWN  
| Регулювання висоти спинки –  
механізм UP&DOWN  
| Height adjustable backrest –  
UP&DOWN mechanism



MASTER GTR window Active1  
CHR68



MASTER GTR ergo Active1 PL62



MASTER GTR Active1 PL62



MASTER GTR ergo window Active1 CHR68

**MASTER**

Механизм | Механізм | Mechanism  
ACTIVE-1, FREELOCK+, FREESTYLE

Сидение и спинка | Сидіння та спинка  
| Seat and backrest  
Эргономичные | Ергономічні | Ergonomic

Подлокотники | Підлокітники | Armrests  
Регулируемые | Регульовані | Adjustable

База | База | Base  
CHR68  
Металлическая хромированная  
| Металева хромована  
| Metal chromium plated

PL62  
Пластиковая | Пластикова | Plastic

**ergo**

Эргономичные профилированные  
сидение и спинка  
| Ергономічні профільовані  
сидіння та спинка  
| Ergonomically profiled seat and backrest

**window**

Тканевая отделка спинки  
с тыльной стороны  
| Спинка оздоблена тканиною  
з тильного боку  
| Backrest upholstery from  
the rear side

**GTR**

Регулируемые по высоте  
1D подлокотники  
| 1D підлокітники, що  
регулюються по висоті  
| Height adjustable 1D armrests



MASTER GTR window Freelock+ CHR68



MASTER GTR Freelock+ PL62



MASTER GTR window Freestyle  
CHR68



MASTER GTR Freestyle PL62

## Galant



Регулируемая высота спинки –  
механизм UP&DOWN  
| Регулювання висоти спинки –  
механізм UP&DOWN  
| Height adjustable backrest –  
UP&DOWN mechanism



GALANT GTP Freestyle PL62



GALANT GTP CPT CHR68



GALANT GTP CPT PL62



GALANT GTR Active1 CHR68

**GALANT**  
Механизм | Механізм | Mechanism  
ACTIVE-1, FREESTYLE, CPT

Сидение и спинка | Сидіння та спинка  
| Seat and backrest  
Мягкие обитые | М'які оббиті  
| Soft upholstered

Подлокотники | Підлокітники | Armrests  
Регулируемые | Регульовані | Adjustable

Нерегулируемые пластиковые  
| Нерегульовані пластикові  
| Non-adjustable, plastic

База | База | Base  
CHR68  
Металлическая хромированная  
| Металева хромована  
| Metal chromium plated

PL62  
Пластиковая | Пластикова  
| Plastic



**ergo**  
Эргономичные профилированные  
сидение и спинка  
| Ергономічні профільовані  
сидіння та спинка  
| Ergonomically profiled seat and backrest



**GTR**  
1D подлокотники, регулируемые по  
высоте и вокруг своей оси  
| 1D підлокітники, що регулюються  
по висоті та навколо своєї осі  
| Height and rotation  
adjustable 1D armrests



GALANT GTP9 ergo CPT CHR68



GALANT GTP9 Freestyle PL62



GALANT GTP9 Freestyle PL62



GALANT GTP9 CPT PL62

## Comfort



COMFORT GTP Active1 CHR68



COMFORT GTP Active1 PL62



COMFORT GTP Freestyle PL62



COMFORT GTP CPT PL62

## COMFORT

Механизм | Механізм | Mechanism  
ACTIVE-1, FREESTYLE, CPT

Сидение и спинка | Сидіння та спинка  
| Seat and backrest  
Эргономичные | Ергономічні | Ergonomic

Подлокотники | Підлокітники | Armrests  
Регулируемые | Регульовані | Adjustable

Нерегулируемые пластиковые  
| Нерегульовані пластикові  
| Non-adjustable, plastic

База | База | Base  
CHR68  
Металлическая хромированная  
| Металева хромована  
| Metal chromium plated

PL62  
Пластиковая | Пластикова | Plastic



## Active1

Регулируемая высота спинки –  
механизм UP&DOWN  
| Регулювання висоти спинки –  
механізм UP&DOWN  
| Height adjustable backrest –  
UP&DOWN mechanism

## PRESTIGE II

Механизм | Механізм | Mechanism  
FREESTYLE, CPT

Сидение и спинка | Сидіння та спинка  
| Seat and backrest  
Мягкие обитые | М'які оббиті  
| Soft upholstered

Подлокотники | Підлокітники | Armrests  
Пластиковые | Пластикові | Plastic

База | База | Base  
PM60  
Металлическая  
с пластиковыми накладками  
| Металева  
з пластиковими накладками  
| Metal with plastic covers

PRESTIGE II GTS  
Freestyle PM60PRESTIGE II GTP  
CPT PM60

PRESTIGE II GTS CPT PM60

## Prestige II



PRESTIGE II GTP Freestyle PM60



## Forex

FOREX GTP  
Freestyle PM60FOREX GTP  
CPT PM60

FOREX GTP CPT PM60



FOREX GTP Freestyle PM60

## FOREX

Механизм | Механізм | Mechanism  
FREESTYLE, CPT

Сидение и спинка | Сидіння та спинка  
| Seat and backrest  
Мягкие обитые | М'які оббиті  
| Soft upholstered

Подлокотники | Підлокітники | Armrests  
Пластиковые | Пластикові | Plastic

База | База | Base  
PM60  
Металлическая  
с пластиковыми накладками  
| Металева  
з пластиковими накладками  
| Metal with plastic covers

## PERFECT

Механизм | Механізм | Mechanism  
CPT

Сидение и спинка | Сидіння та спинка  
| Seat and backrest  
Мягкие обитые | М'які оббиті  
| Soft upholstered

## ergo

Эргономичные профилированные  
сидение и спинка  
| Ергономічні профільовані  
сидіння та спинка  
| Ergonomically profiled seat and backrest

Подлокотники | Підлокітники | Armrests  
Пластиковые | Пластикові | Plastic

База | База | Base  
PM60

Металлическая с пластиковыми накладками  
| Металева з пластиковими накладками  
| Metal with plastic covers

## Perfect



PERFECT 10 GTP ergo CPT PM60



## Jupiter



JUPITER GTP ergo Freestyle PM60

## JUPITER

Механизм | Механізм | Mechanism  
FREESTYLE, CPT

Сидение и спинка | Сидіння та спинка  
| Seat and backrest  
Мягкие обитые | М'які оббиті  
| Soft upholstered

## ergo

Эргономичные профилированные  
сидение и спинка  
| Ергономічні профільовані  
сидіння та спинка  
| Ergonomically profiled  
seat and backrest

Подлокотники | Підлокітники | Armrests  
Пластиковые | Пластикові | Plastic

База | База | Base  
PM60  
Металлическая  
с пластиковыми накладками  
| Металева  
з пластиковими накладками  
| Metal with plastic covers

## MALTA

Сидение и спинка | Сидіння та спинка  
| Seat and backrest  
Мягкие обитые | М'які оббиті  
| Soft upholstered

База | База | Base  
CHR10  
Металлическая хромированная  
| Металева хромована  
| Metal chromium plated



MALTA GTS CHR10



## Malta

## Samba GTP

SAMBA GTP S Tilt  
CHR10SAMBA GTP Tilt  
CHR10Конференционная версия на с. 124  
| Конференційна версія на с. 124  
| Conference version on p. 124

SAMBA GTP Tilt CHR10

**SAMBA GTP**  
Механизм | Механізм | Mechanism  
TILT

Сидение и спинка | Сидіння та спинка  
| Seat and backrest  
Мягкие обитые | М'які оббиті  
| Soft upholstered

Подлокотники | Підлокітники | Armrests  
С деревянными накладками  
| З дерев'яними накладками  
| With wooden pads

**S**  
С обитыми накладками  
| З оббитими накладками  
| With upholstered pads

**База | База | Base**  
CHR10  
Металлическая хромированная  
| Металева хромована  
| Metal chromium plated

**TASK GTP**  
Сидение и спинка | Сидіння та спинка  
| Seat and backrest  
Мягкие обитые | М'які оббиті  
| Soft upholstered

Подлокотники | Підлокітники | Armrests  
С пластиковыми накладками  
| З пластиковими накладками  
| With plastic pads

**База | База | Base**  
CHR10  
Металлическая хромированная  
| Металева хромована  
| Metal chromium plated



TASK GTP CHR10



## Task GTP

Конференционная версия на с. 122  
| Конференційна версія на с. 122  
| Conference version on p. 122

## Samba Ultra GTP

Конференционная версия на с. 125  
| Конференційна версія на с. 125  
| Conference version on p. 125

SAMBA Ultra GTP Tilt CHR68

**SAMBA Ultra GTP**  
Механизм | Механізм | Mechanism  
TILT

Сидение и спинка | Сидіння та спинка  
| Seat and backrest  
Мягкие обитые | М'які оббиті  
| Soft upholstered

Подлокотники | Підлокітники | Armrests  
С деревянными накладками  
| З дерев'яними накладками  
| With wooden pads

**База | База | Base**  
CHR68  
Металлическая хромированная  
| Металева хромована  
| Metal chromium plated

**ERA GTP**  
Сидение и спинка | Сидіння та спинка  
| Seat and backrest  
Мягкие обитые | М'які оббиті  
| Soft upholstered

Подлокотники | Підлокітники | Armrests  
С пластиковыми накладками  
| З пластиковими накладками  
| With plastic pads

**База | База | Base**  
CHR10  
Металлическая хромированная  
| Металева хромована  
| Metal chromium plated

PL62  
Пластиковая  
| Пластикова  
| Plastic



ERA GTP chrome CHR10



ERA GTP chrome PL62 ERA GTS chrome CHR10

Конференционная версия на с. 126  
| Конференційна версія на с. 126  
| Conference version on p. 126

## Fora



FORA GTS CHR68

FORA GTS MB68



Спинка снабжена декоративными пуговицами  
| Спинка оздоблена декоративними гудзиками  
| Backrest is provided with decorative buttons



FORA GTS MB68

**FORA**  
Сидение и спинка | Сидіння та спинка  
| Seat and backrest  
Мягкие обитые | М'які оббиті  
| Soft upholstered

База | База | Base  
CHR68  
Металлическая хромированная  
| Металева хромована  
| Metal chromium plated

MB68  
Металлическая  
| Металева  
| Metal

**ISO GTP**  
Сидение и спинка | Сидіння та спинка  
| Seat and backrest  
Мягкие обитые | М'які оббиті  
| Soft upholstered

Подлокотники | Підлокітники | Armrests  
Пластиковые | Пластикові | Plastic

База | База | Base  
PM60  
Металлическая с пластиковыми накладками  
| Металева з пластиковими накладками  
| Metal with plastic covers



Конференционная версия на с. 128  
| Конференційна версія на с. 128  
| Conference version on p. 128



ISO GTP PM60

## Iso GTP



ISO GTS PM60



Версия ring base на с. 107  
| Версія ring base на с. 107  
| Ring base version on p. 107

## Regal



Версия ring base на с. 106  
| Версія ring base на с. 106  
| Ring base version on p. 106



REGAL GTP ergo PM60

**REGAL**  
Механизм | Механізм | Mechanism  
CPT

Сидение и спинка | Сидіння та спинка  
| Seat and backrest  
Мягкие обитые | М'які оббиті  
| Soft upholstered

Подлокотники | Підлокітники | Armrests  
Пластиковые | Пластикові | Plastic

База | База | Base  
PM60  
Металлическая  
с пластиковыми накладками  
| Металева з пластиковими накладками  
| Metal with plastic covers

**ISO net GTP**  
Сидение и спинка | Сидіння та спинка  
| Seat and backrest  
Мягкие обитые | М'які оббиті  
| Soft upholstered

Подлокотники | Підлокітники | Armrests  
Пластиковые | Пластикові | Plastic

База | База | Base  
CHR68  
Металлическая хромированная  
| Металева хромована  
| Metal chromium plated

PM60  
Металлическая с пластиковыми накладками  
| Металева з пластиковими накладками  
| Metal with plastic covers



Конференционная версия на с. 128  
| Конференційна версія на с. 128  
| Conference version on p. 128



ISO net GTP chrome CHR68

## Iso net GTP



ISO net GTS black PM60



ISO net GTP black PM60

На нерабочих поверхностях допускается использование искусственной кожи | На неробочих поверхнях допускається використання штучної шкіри | Leather imitation is allowed on non-working surfaces  
Механизмы на стр. 191 | Механізми на стор. 191 | Mechanisms on page 191

Цвета, представленные в каталоге, могут отличаться от фактических | Кольори, наведені в каталозі, можуть відрізнятися від фактичних  
| The colours of products and finishes may slightly differ from the colours printed in the catalogue

# 03

СПЕЦИАЛИЗИРОВАННЫЕ КРЕСЛА  
| СПЕЦІАЛІЗОВАНІ КІСЛА  
| CHAIRS FOR SPECIAL PURPOSES



ISO GTP ring base  
107

LABORANT  
104

MEDICO  
103

REGAL GTP ring base  
106

STOOL  
106

**MEDICO**  
Механизм | Механізм | Mechanism  
FREELOCK+

Сидение и спинка | Сидіння та спинка  
| Seat and backrest  
Эргономичные | Ергономічні | Ergonomic

База | База | Base  
CHR68  
Металлическая хромированная  
| Металева хромована  
| Metal chromium plated

# Medico



MEDICO GTS FreeLock+ CHR68

FreeLock+ - FREELOCK+  
На нерабочих поверхностях допускается использование искусственной кожи | На неробочих поверхнях допускається використання штучної шкіри | Leather imitation is allowed on non-working surfaces  
Механізми на стр. 191 | Механізми на стор. 191 | Mechanisms on page 191

# Laborant

## LABORANT

Сидение и спинка | Сидіння та спинка  
| Seat and backrest  
Ергономичные | Ергономічні | Ergonomic

Нескользящий высокопрочный материал  
| Високоміцний матеріал з нековзною поверхнею  
| Non-slip durable material (PU)

## База | База | Base

CHR68  
Металлическая хромированная  
| Металева хромована  
| Metal chromium plated

PL62  
Пластиковая  
| Пластикова  
| Plastic



ring base

Регулируемое по высоте металлическое кольцо-подножник  
| Підставка для ніг – металеве кільце, що регулюється по висоті  
| Height adjustable footrest – metal ring



stopki



LABORANT GTS CHR68 stopki



LABORANT GTS PL62 stopki



LABORANT GTS CHR68



LABORANT GTS ring base CHR68 stopki



LABORANT GTS ring base PL62 stopki



LABORANT GTS PL62

## Regal GTP ring base



REGAL GTP ring base PM60 stopki

**REGAL GTP ring base**  
Механизм | Механізм | Mechanism  
CPT

Сидение и спинка | Сидіння та спинка  
| Seat and backrest  
Мягкие обитые | М'які оббиті  
| Soft upholstered

Подлокотники | Підлокітники | Armrests  
Пластиковые | Пластикові | Plastic

База | База | Base  
PM60  
Металлическая  
с пластиковыми накладками  
| Металева з пластиковими накладками  
| Metal with plastic covers



Версия для персонала на с. 100  
| Версія для персоналу на с. 100  
| Operative version on p. 100

**ISO GTP ring base**  
Сидение и спинка | Сидіння та спинка  
| Seat and backrest  
Мягкие обитые | М'які оббиті  
| Soft upholstered

Подлокотники | Підлокітники | Armrests  
Пластиковые | Пластикові | Plastic

База | База | Base  
PM64  
Металлическая с пластиковыми накладками  
| Металева з пластиковими накладками  
| Metal with plastic covers



Конференционная версия на с. 101  
| Конференційна версія на с. 101  
| Conference version on p. 101

## Iso GTP ring base



ISO GTP ring base PM64 stopki

## Stool



STOOL GTS MB55



STOOL GTS ring base PM60 stopki



STOOL GTS ring base PM60

**STOOL**  
Сидение и спинка | Сидіння та спинка  
| Seat and backrest  
Мягкие обитые | М'які оббиті | Soft upholstered

База | База | Base  
MB55  
Металлическая | Металева | Metal

PM60  
Металлическая с пластиковыми накладками  
| Металева з пластиковими накладками  
| Metal with plastic covers



Регулируемое по высоте  
металлическое кольцо-подножник  
| Підставка для ніг – металеве кільце,  
що регулюється по висоті  
| Height adjustable footrest – metal ring



stopki



Конференционная версия на с. 128  
| Конференційна версія на с. 128  
| Conference version on p. 128



Регулируемое по высоте  
металлическое кольцо-подножник  
| Підставка для ніг – металеве кільце,  
що регулюється по висоті  
| Height adjustable footrest – metal ring



stopki



ISO GTP ring base PM64



ISO GTS ring base PM64





BAMBO  
116



BOB  
115



CAT  
115



CHAMPION  
116



DOG  
115



DRAKON  
115



FALCON  
114



FOX  
110



FOX 12+  
111



JUNIOR  
114



LOGICA  
117



MINISTYLE  
113



PANDA  
115



POLLY  
115



PRINCESS  
116



ROLLER  
117



SWIFT  
117



TIGER  
115



VINNY  
112

Fox

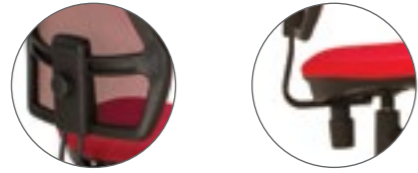

Регулировка высоты спинки и глубины сидения при помощи винтовых рукояток  
 | Регулювання висоти спинки та глибини сидіння за допомогою гвинтових рукояток  
 | Adjustment of backrest height and seat depth by means of a screw lever



FOX GTS Freestyle PL62



FOX GTS white PL55



FOX GTS PL55



FOX GTP PL55

390-520

**OPTION**  
 Ролики с функцией самоторможения  
 | Ролики з функцією самогальмування  
 | Self-braking castors

**FOX**  
 Механизм | Механізм | Mechanism  
 FREESTYLE

Спинка | Спинка | Backrest  
 Дышащая сетка | Дихаюча сітка  
 | Breathable mesh OHIO

Регулируемая высота спинки  
 | Регульована висота спинки  
 | Adjustable backrest height

Подлокотники | Підлокітники | Armrests  
**GTP**  
 Пластиковые | Пластикові | Plastic

Сидение | Сидіння | Seat  
 Комфортное профилированное  
 | Комфортне профільоване  
 | Comfortable profiled

Регулируемая глубина сидения  
 | Регульована глибина сидіння  
 | Adjustable seat depth

База | База | Base  
 PL55, PL62  
 Пластиковая | Пластикові | Plastic

Цвета пластиковых элементов  
 | Кольори пластикових елементів  
 | Colours of plastic elements

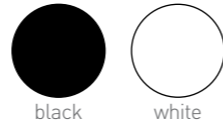

**FOX 12+**  
 Механизм | Механізм | Mechanism  
 FREESTYLE

Спинка | Спинка | Backrest  
 Дышащая сетка | Дихаюча сітка  
 | Breathable mesh OHIO

Регулируемая высота спинки  
 | Регульована висота спинки  
 | Adjustable backrest height

Подлокотники | Підлокітники | Armrests  
 Пластиковые | Пластикові | Plastic

Сидение | Сидіння | Seat  
 Увеличенных габаритов | Збільшених габаритів  
 | Over-dimensioned

Регулируемая глубина сидения  
 | Регульована глибина сидіння  
 | Adjustable seat depth

База | База | Base  
 PL62  
 Пластиковая | Пластикові | Plastic

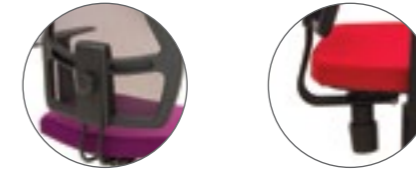

Регулировка высоты спинки и глубины сидения при помощи винтовых рукояток  
 | Регулювання висоти спинки та глибини сидіння за допомогою гвинтових рукояток  
 | Adjustment of backrest height and seat depth by means of a screw lever



FOX 12+ GTP Freestyle PL62

430-560

**OPTION**  
 Ролики с функцией самоторможения  
 | Ролики з функцією самогальмування  
 | Self-braking castors

Fox 12+



FOX 12+ GTP Freestyle PL62



FOX 12+ GTP PL62



FOX 12+ GTP Freestyle PL62



# Vinny

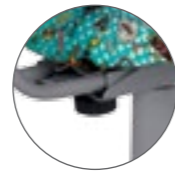

Регулировка глубины сидения при помощи винтовых рукояток  
| Регулювання глибини сидіння за допомогою гвинтових рукояток  
| Adjustment of seat depth by means of a screw lever



VINNY GTS PG62

**VINNY**  
Сидение и спинка | Сидіння та спинка  
| Seat and backrest  
Эргономичные | Ергономічні | Ergonomic

Регулируемая высота спинки  
| Регульована висота спинки  
| Adjustable backrest height

Регулируемая глубина сидения  
| Регульована глибина сидіння  
| Adjustable seat depth

**База | База | Base**  
PG62  
Пластиковая | Пластиковая | Plastic

440-570



**OPTION**  
Ролики с блокировкой  
| Ролики з блокуванням  
| Locking castors

**MINISTYLE**  
Сидение и спинка | Сидіння та спинка  
| Seat and backrest  
Эргономичные | Ергономічні | Ergonomic

Регулируемая высота спинки  
| Регульована висота спинки  
| Adjustable backrest height

Регулируемая глубина сидения  
| Регульована глибина сидіння  
| Adjustable seat depth

**База | База | Base**  
PL55  
Пластиковая | Пластиковая | Plastic

Цвета пластиковых элементов  
| Кольори пластикових елементів  
| Colours of plastic elements



black

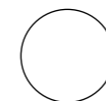

white



Регулировка высоты спинки и глубины сидения при помощи винтовых рукояток  
| Регулювання висоти спинки та глибини сидіння за допомогою гвинтових рукояток  
| Adjustment of backrest height and seat depth by means of a screw lever



MINISTYLE GTS PL55

445-580

**OPTION**  
Ролики с функцией самоторможения  
| Ролики з функцією самогальмування  
| Self-braking castors

# Ministyle



MINISTYLE GTS white PL55



MINISTYLE GTS PL55



MINISTYLE GTS PL55

# Falcon



FALCON GTS CPT PM60

FALCON GTP CPT PM60



FALCON GTS CPT PM60

460-585



FALCON GTP CPT PM60

**FALCON**  
Механизм | Механізм | Mechanism  
CPT

Сидение и спинка | Сидіння та спинка  
| Seat and backrest  
Мягкие обитые | М'які оббиті  
| Soft upholstered

Подлокотники | Підлокітники | Armrests  
GTP  
Пластиковые | Пластикові | Plastic

База | База | Base  
PM60  
Металлическая с пластиковыми  
накладками  
| Металева з пластиковими накладками  
| Metal with plastic covers

**OPTION**  
Ролики с функцией  
самоторможения  
| Ролики з функцією  
самогальмування  
| Self-braking castors

**POLLY**  
Сидение и спинка | Сидіння та спинка  
| Seat and backrest  
Эргономичные | Ергономічні | Ergonomic

База | База | Base  
PL55  
Пластиковая | Пластиковая | Plastic

Цвета пластиковых элементов  
| Кольори пластикових елементів  
| Colours of plastic elements

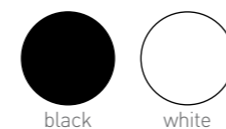

black

white

**OPTION**  
Ролики с функцией  
самоторможения  
| Ролики з функцією  
самогальмування  
| Self-braking castors

# Polly



POLLY GTS PL55

420-550



POLLY GTS PL55 white



# Junior



JUNIOR II GTS PL55



JUNIOR GTS white PL55

420-550



JUNIOR GTP PL55

**JUNIOR**  
Спинка | Спинка | Backrest  
Дышащая сетка | Дихаюча сітка  
| Breathable mesh OHIO, OD

Сидение | Сидіння | Seat  
Эргономичное | Ергономічне | Ergonomic

Подлокотники | Підлокітники | Armrests  
GTP  
Пластиковые | Пластикові | Plastic

База | База | Base  
PL55  
Пластиковая | Пластиковая | Plastic

Крышки сиденья и подлокотники  
доступны в 2 цветах  
| Кришки сидіння та підлокітники  
пропонуються у 2 кольорах  
| Seat shields and armrests  
available in 2 colors

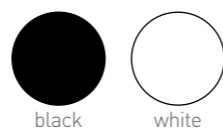

black

white

**OPTION**  
Ролики с функцией  
самоторможения  
| Ролики з функцією  
самогальмування  
| Self-braking castors

**BOB, CAT, DOG, DRAKON, PANDA, TIGER**  
Сидение и спинка | Сидіння та спинка  
| Seat and backrest  
Эргономичные | Ергономічні | Ergonomic

Регулируемая высота спинки  
| Регульована висота спинки  
| Adjustable backrest height

Регулируемая глубина сиденья  
| Регульована глибина сидіння  
| Adjustable seat depth

База | База | Base  
PL55  
Пластиковая | Пластиковая | Plastic

Ролики | Ролики | Castors  
Цветные | Кольорові | Colored

**OPTION**  
Ролики с функцией  
самоторможения  
| Ролики з функцією  
самогальмування  
| Self-braking castors



DRAKON GTS PL55

440-570



PANDA GTS PL55



TIGER GTS PL55



CAT GTS PL55



BOB GTS PL55

# For kids

## Champion



CHAMPION GTS ergo MB55

CHAMPION GTS ergo PL55

**OPTION** Ролики с функцией самоторможения | Ролики з функцією самогальмування | Self-braking castors

### CHAMPION

Сидение и спинка | Сидіння та спинка | Seat and backrest  
Эргономичные | Ергономічні | Ergonomic

Регулируемая высота спинки  
| Регульована висота спинки  
| Adjustable backrest height

Регулируемая глубина сидения  
| Регульована глибина сидіння  
| Adjustable seat depth

База | База | Base  
MB55  
Металлическая | Металева | Metal

PL55  
Пластиковая | Пластикова | Plastic

Ролики | Ролики | Castors  
Цветные | Кольорові | Colored

### SWIFT

Механизм | Механізм | Mechanism  
CPT

Сидение и спинка | Сидіння та спинка  
| Seat and backrest  
Эргономичные | Ергономічні | Ergonomic

База | База | Base  
PL55  
Пластиковая | Пластикова | Plastic



SWIFT GTS CPT PL55

**OPTION** Ролики с функцией самоторможения | Ролики з функцією самогальмування | Self-braking castors

## Bambo



BAMBO GTS MB55

**OPTION** Ролики с функцией самоторможения | Ролики з функцією самогальмування | Self-braking castors

### BAMBO

Сидение и спинка | Сидіння та спинка  
| Seat and backrest  
Эргономичные | Ергономічні | Ergonomic

Регулируемая высота спинки  
| Регульована висота спинки  
| Adjustable backrest height

Регулируемая глубина сидения  
| Регульована глибина сидіння  
| Adjustable seat depth

База | База | Base  
MB55  
Металлическая | Металева | Metal

Ролики | Ролики | Castors  
Цветные | Кольорові | Colored

### LOGICA

Сидение и спинка | Сидіння та спинка  
| Seat and backrest  
Эргономичные | Ергономічні | Ergonomic

Регулируемая высота спинки  
| Регульована висота спинки  
| Adjustable backrest height

Регулируемая глубина сидения  
| Регульована глибина сидіння  
| Adjustable seat depth

База | База | Base  
MB55  
Металлическая | Металева | Metal



LOGICA GTS MB55

**OPTION** Ролики с функцией самоторможения | Ролики з функцією самогальмування | Self-braking castors

## Princess



PRINCESS GTS MW1

**OPTION** Ролики с функцией самоторможения | Ролики з функцією самогальмування | Self-braking castors

### PRINCESS

Сидение и спинка | Сидіння та спинка  
| Seat and backrest  
Основа: цельная фанерная склейка  
| Основа: суцільна фанерна склейка  
| Basis: solid plywood gluing

Обшиты регенерированной кожей  
| Обшиті регенованою шкірою  
| Upholstered in bonded leather

База | База | Base  
MW1  
Металлическая, белая  
| Металева, біла | Metal, white

Ролики | Ролики | Castors  
Белые с резиновым покрытием  
| Білі з гумовим покриттям  
| White with rubber coating

### ROLLER

Сидение и спинка | Сидіння та спинка  
| Seat and backrest  
Мягкие обитые  
| М'які оббиті  
| Soft upholstered

Основа: цельная фанерная склейка  
| Основа: суцільна фанерна склейка  
| Basis: solid plywood gluing

База | База | Base  
MW1  
Металлическая, белая  
| Металева, біла | Metal, white

Ролики | Ролики | Castors  
Белые с резиновым покрытием  
| Білі з гумовим покриттям  
| White with rubber coating



ROLLER GTS MW1

**OPTION** Ролики с функцией самоторможения | Ролики з функцією самогальмування | Self-braking castors

05 | СТУЛЬЯ ДЛЯ ПОСЕТИТЕЛЕЙ  
| СТИЛЬЦІ ДЛЯ ВІДВІДУВАЧІВ  
| CONFERENCE & VISITOR CHAIRS



ASCONA  
133



DeSILVA  
123



ERA  
126



ISIT  
120



ISIT lux  
121



ISO  
128



ISO net  
128



JACK  
133



SALSA  
124



SALSA Ultra  
125



SAMBA  
124



SAMBA Ultra  
125



SEVEN  
132



SPLIT  
130



SYLWIA  
130



SYLWIA lux  
131



TASK  
122



VISITOR  
132

Isit



ISIT arm chrome

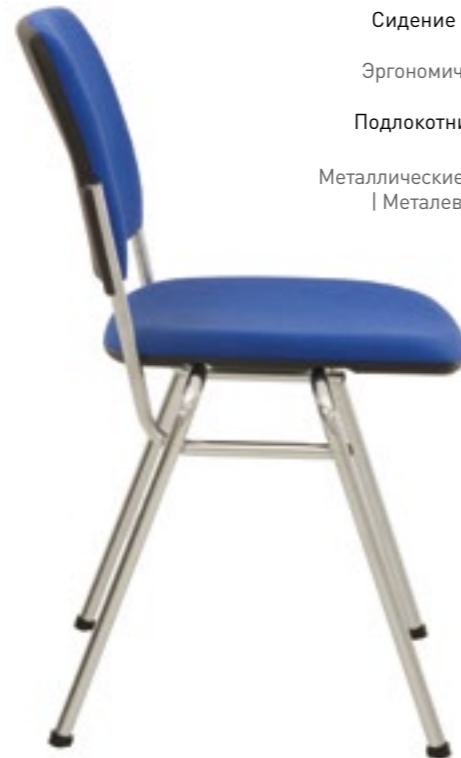

ISIT chrome

**ISIT**  
 Рама | Рама | Frame  
 chrome, black, white

Сидение и спинка | Сидіння та спинка  
 | Seat and backrest  
 Эргономичные | Ергономічні | Ergonomic

Подлокотники | Підлокітники | Armrests  
**arm**  
 Металлические, с пластиковыми накладками  
 | Металеві, з пластиковими накладками  
 | Metal, with plastic pads



**OPTION**  
 ISIT link  
 Соединение стульев | З'єднання  
 стільців | Row connection



**OPTION**  
 ISIT link arm  
 Соединение стульев | З'єднання  
 стільців | Row connection



Штабелирование до  
 | Штабелювання до  
 | Stacking up to  
 15



**ISIT lux**  
 Рама | Рама | Frame  
 chrome, black, white

Сидение и спинка | Сидіння та спинка  
 | Seat and backrest  
 Мягкие обитые | М'які оббиті | Soft upholstered

Литой полиуретан | Литий поліуретан  
 | Polyurethane foam

Подлокотники | Підлокітники | Armrests  
**arm**  
 Металлические,  
 с пластиковыми накладками  
 | Металеві, з пластиковими  
 накладками  
 | Metal, with plastic pads



**OPTION**  
 ISIT link  
 Соединение стульев | З'єднання  
 стільців | Row connection



**OPTION**  
 ISIT link arm  
 Соединение стульев | З'єднання  
 стільців | Row connection

Isit lux



ISIT lux arm chrome

Штабелирование до  
 | Штабелювання до  
 | Stacking up to  
 15



ISIT arm white



ISIT white



ISIT arm black



ISIT black



ISIT lux chrome



ISIT lux arm chrome



ISIT lux arm white



ISIT lux arm black

## Task



Версия для персонала на с. 89  
| Версія для персоналу на с. 89  
| Operative version on p. 89



**TASK**  
Рама | Рама | Frame  
chrome

Сидение и спинка | Сидіння та спинка  
| Seat and backrest  
Мягкие обитые | М'які оббиті | Soft upholstered

Подлокотники | Підлокітники | Armrests  
Металлические, с пластиковыми накладками  
| Металеві, з пластиковими накладками  
| Metal, with plastic pads

Штабелирование до  
| Штабелювання до  
| Stacking up to  
4



TASK arm chrome

**DeSILVA**  
Рама | Рама | Frame  
chrome

Сидение и спинка | Сидіння та спинка  
| Seat and backrest  
Мягкие обитые | М'які оббиті | Soft upholstered

Подлокотники | Підлокітники | Armrests  
**arm**  
Металлические, с пластиковыми накладками  
| Металеві, з пластиковими накладками  
| Metal, with plastic pads

Штабелирование до  
| Штабелювання до  
| Stacking up to  
4



## DeSilva



DeSILVA chrome



DeSILVA arm chrome

# Samba



SAMBA chrome

SAMBA chrome (S)

Штабелирование до  
| Штабелювання до  
| Stacking up to  
4



OPTION  
T wood

Деревянный столик  
| Дерев'яний столик  
| Wooden writing tablet



OPTION  
T plast

Пластиковый столик  
| Пластиковий столик  
| Plastic writing tablet



SAMBA T plast chrome

**SAMBA**  
Рама | Рама | Frame  
chrome

Сидение и спинка | Сидіння та спинка  
| Seat and backrest  
Мягкие обитые | М'які обиті | Soft upholstered

Подлокотники | Підлокітники | Armrests  
С деревянными накладками | З дерев'яними  
накладками | With wooden pads

**S**  
С обитыми накладками | З обитими  
накладками | With upholstered pads



Версия для персонала на с. 98  
| Версія для персоналу на с. 98  
| Operative version on p. 98

**SAMBA Ultra**  
Рама | Рама | Frame  
chrome

Сидение и спинка | Сидіння та спинка  
| Seat and backrest  
Мягкие обитые | М'які обиті  
| Soft upholstered

Подлокотники | Підлокітники | Armrests  
С деревянными накладками  
| З дерев'яними накладками  
| With wooden pads



Версия для персонала на с. 98  
| Версія для персоналу на с. 98  
| Operative version on p. 98



SAMBA Ultra T wood chrome

# Samba Ultra



SAMBA Ultra chrome

Штабелирование до  
| Штабелювання до  
| Stacking up to  
4



OPTION  
T plast

Пластиковый столик  
| Пластиковий столик  
| Plastic writing tablet



OPTION  
T wood

Деревянный столик  
| Дерев'яний столик  
| Wooden writing tablet

# Salsa



Штабелирование до  
| Штабелювання до  
| Stacking up to  
4



SALSA chrome

**SALSA**  
Рама | Рама | Frame  
chrome

Сидение и спинка | Сидіння та спинка | Seat  
and backrest  
Мягкие обитые | М'які обиті  
| Soft upholstered

Подлокотники | Підлокітники | Armrests  
Деревянные | Дерев'яні | Wooden

**SALSA Ultra**  
Рама | Рама | Frame  
chrome

Сидение и спинка | Сидіння та спинка  
| Seat and backrest  
Мягкие обитые | М'які обиті  
| Soft upholstered

Подлокотники | Підлокітники | Armrests  
Деревянные | Дерев'яні | Wooden



SALSA Ultra chrome

# Salsa Ultra



SAMBA Ultra chrome



Штабелирование до  
| Штабелювання до  
| Stacking up to  
4

# Era

**ERA**

Рама | Рама | Frame  
chrome, black

Сидение и спинка | Сидіння та спинка  
| Seat and backrest  
Мягкие обитые | М'які оббиті  
| Soft upholstered

**wood**

Из профилированной фанеры  
| З профільованої фанери  
| Profiled plywood

**plast**

Пластиковые | Пластикові | Plastic

**wood plus**

Из профилированной фанеры,  
с обитыми накладками  
| З профільованої фанери,  
з оббитими накладками  
| Profiled plywood with upholstered pads

**wood combi**

Обитое сидение и деревянная спинка  
| Оббите сидіння та дерев'яна спинка  
| Upholstered seat and wooden backrest

Подлокотники | Підлокітники | Armrests  
**arm**

С пластиковыми накладками  
| З пластиковими накладками  
| With plastic pads



ERA chrome



Штабелирование до 15  
| Штабелювання до 15



Версия для персонала на с. 99  
| Версія для персоналу на с. 99  
| Operative version on p. 99



ERA wood arm chrome



ERA chrome + OPTION



ERA arm chrome



**OPTION**  
Пластиковый столик  
| Пластиковий столик  
| Plastic writing tablet



**OPTION**  
ERA link  
Соединение стульев  
| З'єднання стільців  
| Row connection



ERA plast chrome



ERA wood plus chrome



ERA wood plus combi chrome



ERA chrome link

Пластиковые элементы  
| Пластикові елементи | Plastic



K 02

K 21



K 33



# Iso, Iso net



ISO-2Z, ISO-3Z, ISO-4Z, ISO-5Z



ISO black + OPTION  
Пластиковый столик  
| Пластиковий столик  
| Plastic writing tablet



ISO arm chrome



ISO W chrome



Штабелирование до  
| Штабелювання до  
| Stacking up to  
ISO: 15  
ISO net: 8

ISO net chrome

**ISO, ISO net**

Рама | Рама | Frame  
chrome, black

Сидение и спинка | Сидіння та спинка  
| Seat and backrest  
Мягкие обитые | М'які оббиті  
| Soft upholstered

**plast**  
Пластиковые | Пластикові | Plastic

**net**  
Сетчатая спинка | Сітчаста спинка  
| Breathable mesh backrest

Подлокотники | Підлокітники | Armrests  
**arm**  
Пластиковые | Пластикові | Plastic

**W**  
Металлические | Металеві | Metal



ISO black



ISO plast chrome



ISO chrome



Конференционная версия на с. 101  
| Конференційна версія на с. 101  
| Conference version on p. 101

Пластиковые элементы  
| Пластикові елементи | Plastic

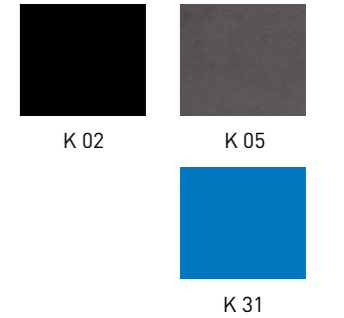

**OPTION**  
Пластиковый столик  
| Пластиковий столик  
| Plastic writing tablet



**OPTION**  
ISO link  
Соединение стульев  
| З'єднання стільців  
| Row connection

# Split



SPLIT black



SPLIT chrome

**SPLIT**  
Рама | Рама | Frame  
chrome, black

Сидение и спинка | Сидіння та спинка  
| Seat and backrest  
Мягкие обитые | М'які оббиті  
| Soft upholstered

Подлокотники | Підлокітники | Armrests  
С пластиковыми накладками  
| З пластиковими накладками  
| With plastic pads

Штабелирование до  
| Штабелювання до  
| Stacking up to  
**14**

# Sylwia lux

**SYLWIA Lux**  
Рама | Рама | Frame  
chrome

Сидение и спинка | Сидіння та спинка  
| Seat and backrest  
Мягкие обитые | М'які оббиті  
| Soft upholstered

Подлокотники | Підлокітники | Armrests  
**arm**  
С деревянными накладками  
| З дерев'яними накладками  
| With wooden pads



SYLWIA lux arm chrome



SYLWIA lux chrome

# Sylwia



SYLWIA chrome



SYLWIA arm chrome

**SYLWIA**  
Рама | Рама | Frame  
chrome

Сидение и спинка | Сидіння та спинка  
| Seat and backrest  
Мягкие обитые | М'які оббиті  
| Soft upholstered

Подлокотники | Підлокітники | Armrests  
**arm**  
С обитыми накладками  
| З оббитими накладками  
| With upholstered pads



SYLWIA lux arm chrome



SYLWIA lux chrome



## Seven



SEVEN black



Штабелирование до  
Штабелювання до  
Stacking up to  
14



SEVEN lux black

**SEVEN**  
Рама | Рама | Frame  
black

Сидение и спинка | Сидіння та спинка  
| Seat and backrest  
Обитые | Оббиті | Upholstered



**lux**

Пластиковая крышка спинки  
| Пластиковая крышка спинки  
| Plastic backrest shield

**ASCONA**  
Рама | Рама | Frame  
chrome, black

Сидение и спинка | Сидіння та спинка  
| Seat and backrest  
Обитые | Оббиті | Upholstered



ASCONA chrome

## Ascona



ASCONA black



## Visitor



VISITOR black

**VISITOR**  
Рама | Рама | Frame  
black

Сидение и спинка | Сидіння та спинка  
| Seat and backrest  
Обитые | Оббиті | Upholstered

Штабелирование до  
Штабелювання до  
Stacking up to  
14

**JACK**  
Рама | Рама | Frame  
Складная | Складна | Folding  
black

Спинка | Спинка | Backrest  
Пластиковая | Пластиковая | Plastic

Сидение | Сидіння | Seat  
Обитое | Оббите | Upholstered



JACK black

## Jack





**INCANTO**  
Рама | Рама | Frame  
chrome

Сидение и спинка | Сидіння та спинка  
| Seat and backrest  
Мягкие обитые | М'які оббиті  
| Soft upholstered

Подлокотники | Підлокітники | Armrests  
С деревянными накладками  
| З дерев'яними накладками  
| With wooden pads



**S**  
С обитыми накладками  
| З оббитими накладками  
| With upholstered pads

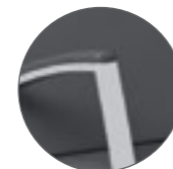

INCANTO chrome



INCANTO chrome (S)



INCANTO chrome



INCANTO Duo chrome

# Hello



HELLO 4L chrome

**HELLO**  
Рама | Рама | Frame  
chrome

Сидение и спинка | Сидіння та спинка  
| Seat and backrest  
Мягкие обитые | М'які оббиті | Soft upholstered

Спинка переходит в подлокотники  
| Спинка переходит у підлокітники  
| Backrest with integrated armrests

**База | База | Base**  
**4L**  
Металлическая | Металева | Metal

**1S**  
Дисковая | Дискава | Disk

**4S**  
Пирамидальная | Пірамідальна  
| Pyramidal



4S, 4L

Самоориентирующиеся ножки  
| Ніжки, що самоорієнтуються  
| Legs with self-leveling glides



Доступна двухцветная версия  
| Доступна двоколірна версія  
| Two-colored version available



1S

Регулируемая высота сидения  
| Регульована висота сидіння  
| Adjustable seat height



HELLO 4L Duo chrome



HELLO 4S chrome



HELLO 1S chrome



Версия для персонала на с. 85  
| Версія для персоналу на с. 85  
| Operative version on p. 85

# Wait

**WAIT**  
Рама | Рама | Frame  
chrome

Сидение и спинка  
| Сидіння та спинка  
| Seat and backrest  
Мягкие обитые | М'які оббиті  
| Soft upholstered

Спинка переходит в подлокотники  
| Спинка переходит у підлокітники  
| Backrest with integrated armrests

**База | База | Base**  
Металлическая | Металева | Metal

**1S**  
Дисковая | Дискава | Disk



WAIT 1S chrome



4L

Самоориентирующиеся ножки  
| Ніжки, що самоорієнтуються  
| Legs with self-leveling glides



1S

Регулируемая высота сидения  
| Регульована висота сидіння  
| Adjustable seat height



WAIT 4L chrome



## Staff



STAFF-1 chrome



STAFF-2 chrome (S)



STAFF-3 chrome (S)



STAFF-2 T chrome (S)

**STAFF**Рама | Рама | Frame  
chromeСидение и спинка  
| Сидіння та спинка  
| Seat and backrest  
Мягкие обитые | М'які оббиті  
| Soft upholsteredПодлокотники  
| Підлокітники  
| Armrests  
Металлические  
| Металеві | Metal**S**С обитыми накладками  
| З оббитими накладками  
| With upholstered pads**2T**Столешница из ДСП  
| Стільниця з ДСП  
| Chipboard table top**OFFICE**Рама | Рама | Frame  
chromeСидение и спинка | Сидіння та спинка  
| Seat and backrest  
Мягкие обитые | М'які оббиті | Soft upholsteredСпинка переходит в подлокотники  
| Спинка переходить у підлокітники  
| Backrest with integrated armrestsOFFICE  
Кресло | Крісло | ArmchairOFFICE  
Диван | Диван | Sofa**CLUB**Сидение и спинка | Сидіння та спинка  
| Seat and backrest

Мягкие обитые | М'які оббиті | Soft upholstered

Спинка переходит в подлокотники  
| Спинка переходить у підлокітники  
| Backrest with integrated armrestsДеревянный каркас | Дерев'яний каркас  
| Wooden seat and backrest base

CLUB



CLUB Duo

## Office

## Club



AMELY  
156



ARGENTO  
156



BC-11  
157



CLEO  
150



FAST TIME  
155



FLORINO  
155



FOSKA  
158



GLEN  
150



LIYA  
146



MARCO  
159



MARINO Plus  
154



MARTIN  
157



MILANA  
147



MERI  
149



MUZA  
152



NERON  
159



NICOLE  
148



NIK  
151



PICCOLO  
164



RALPH  
157



ROSE XL  
163



SE  
156



SOFI  
152



SOFI II  
153



TAILER  
152



TAILER CF  
152



TAILER II  
153



TINA  
158



TIZIANO  
158



TULIPAN  
155



VENUS  
159



VIOLA  
154



VIOLA Plus  
154



VULKANO  
154



VULKANO Plus  
154



BOOM  
164



CADDY  
165



CHICO  
164



PINACOLADA  
162



TEDDY  
165



TUTTI  
165



ALIYA  
151



CLEO  
150



CAMILLA  
160



CAMPARI  
161



FOSCA hoker  
158



JOLA  
163



AQUA  
170



ALLER  
166



BADEN  
171



LATINA  
161



MARCO hoker  
159



NERON hoker  
159



OLIVIA  
161



PINACOLADA hoker  
162



RALPH hoker  
160



BERN  
171



BRAVOS  
171



CITY  
172



ROSE  
163



RUBY  
160



TINA hoker  
158



TIZIANO hoker  
158



VENUS hoker  
143



ZETA  
162



CRISTAL  
167



CRISTAL MA  
167



KAJA  
168





**KAJA ext**  
**168**



**KARINA**  
**170**



**LENA**  
**172**



**PINACOLADA table base**  
**172**



**ROZANA**  
**174**



**SONIA**  
**170**



**TALIO**  
**169**



**TALIO ext**  
**169**



**TETRA**  
**173**



**TIRAMISU**  
**173**



**TRACY**  
**166**



**WIKTOR**  
**173**

# Liya



LIYA LF black

**LIYA**  
Пама | Пама | Frame  
4L, 4LX, SN: chrome, antr, alu, white, black  
CFS: chrome, antr, alu, white, black  
LF: antr, alu, white, black

Сидение и спинка | Сидіння та спинка  
| Seat and backrest  
Мягкие обитые | М'які оббиті  
| Soft upholstered

**OPTION**  
SPIN  
(SN, 4L)

Вращающееся вокруг своей оси сидение  
| Сидіння обертається навколо своєї осі  
| Pivot rotating seat



# Milana

**MILANA**  
Пама | Пама | Frame  
4L, 4LX, SN: chrome, antr, alu, white, black  
CF, CFS: chrome, antr, alu, white, black  
LF, HN, WOOD: antr, alu, white, black

Сидение и спинка | Сидіння та спинка  
| Seat and backrest  
Мягкие обитые | М'які оббиті  
| Soft upholstered

**OPTION**  
SPIN  
(SN, 4L)

Вращающееся вокруг своей оси сидение  
| Сидіння обертається навколо своєї осі  
| Pivot rotating seat



MILANA CFS antr



LIYA 4L white



LIYA 4LX black



LIYA SN alu



LIYA CFS chrome



LIYA LF black



MILANA 4L black



MILANA 4LX alu



MILANA SN white



MILANA CF chrome



MILANA CFS chrome



MILANA LF black



MILANA HN antr



MILANA wood antr

# Nicole



NICOLE LF white

**NICOLE**  
Пама | Пама | Frame  
4L, 4LX, SN: chrome, antr, alu, white, black  
CF, CFS: chrome, antr, alu, white, black  
LF, HN, WOOD: antr, alu, white, black

Сидение и спинка | Сидіння та спинка  
| Seat and backrest  
Мягкие обитые | М'які оббиті  
| Soft upholstered

**OPTION**  
SPIN  
(SN, 4L)  
Вращающееся вокруг своей оси сидение  
| Сидіння обертається навколо своєї осі  
| Pivot rotating seat



NICOLE SN alu



NICOLE CF alu



NICOLE 4L alu



NICOLE 4LX white



NICOLE CFS chrome



NICOLE LF black



NICOLE HN antr



NICOLE wood antr

# Meri

**MERI**  
Пама | Пама | Frame  
4L, 4LX, SN: chrome, antr, alu, white, black  
CF, CFS: chrome, antr, alu, white, black  
LF, HN, WOOD: antr, alu, white, black

Сидение и спинка | Сидіння та спинка  
| Seat and backrest  
Мягкие обитые | М'які оббиті  
| Soft upholstered

**OPTION**  
SPIN  
(SN, 4L)  
Вращающееся вокруг своей оси сидение  
| Сидіння обертається навколо своєї осі  
| Pivot rotating seat



MERI 4L white



MERI 4LX chrome



MERI 4LX alu



MERI SN antr



MERI CF chrome



MERI CFS black



MERI LF black



MERI HN antr

## Glen



GLEN CF chrome



GLEN II CF chrome

**GLEN, GLEN II**  
Рама | Рама | Frame  
chrome, alu

Сидение и спинка | Сидіння та спинка  
| Seat and backrest  
Мягкие обитые | М'які оббиті  
| Soft upholstered



Декоративные строчки  
| Декоративні строчки  
| Decorative stitching

## Nik



NIK chrome



NIK alu

**NIK**  
Рама | Рама | Frame  
chrome, alu

Сидение и спинка | Сидіння та спинка  
| Seat and backrest  
Мягкие обитые | М'які оббиті  
| Soft upholstered

## Cleo



CLEO CFS chrome



CLEO hoker CFS alu

**CLEO**  
Рама | Рама | Frame  
chrome, antr, alu, white, black

Сидение | Сидіння | Seat  
Обитое | Оббите | Upholstered

**ALIYA**  
Рама | Рама | Frame  
chrome, antr, alu, white, black

Сидение и спинка | Сидіння та спинка  
| Seat and backrest  
Мягкие обитые | М'які оббиті  
| Soft upholstered



Декоративные строчки  
| Декоративні строчки  
| Decorative stitching

## Aliya



ALIYA hoker CFS chrome



ALIYA hoker CFS black

## Sofi

SC SLIM COLLECTION



SOFI chrome



SOFI slim chrome



SOFI slim CFS chrome

**SOFI**  
Рама | Рама | Frame  
chrome

Сидение и спинка | Сидіння та спинка  
| Seat and backrest  
Обитые | Оббиті | Upholstered

**slim**

Обшиты регенерированной кожей  
| Обшиті регенованою шкірою  
| Upholstered in bonded leather

Штабелирование до  
| Штабелювання до  
| Stacking up to  
4

**SOFI II**  
Рама | Рама | Frame  
chrome

Сидение и спинка | Сидіння та спинка  
| Seat and backrest  
Обитые | Оббиті | Upholstered

Штабелирование до  
| Штабелювання до  
| Stacking up to  
4



Декоративные строчки  
| Декоративні строчки  
| Decorative stitching



SOFI II chrome



## Sofi II

## Tailer



TAILER chrome



TAILER CF chrome

**TAILER**  
Рама | Рама | Frame  
chrome

Сидение и спинка | Сидіння та спинка  
| Seat and backrest  
Обитые | Оббиті | Upholstered

**TAILER II**  
Рама | Рама | Frame  
chrome

Сидение и спинка | Сидіння та спинка  
| Seat and backrest  
Обитые | Оббиті | Upholstered

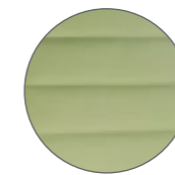

Декоративные строчки  
| Декоративні строчки  
| Decorative stitching



TAILER II chrome



## Tailer II

## Muza

SC SLIM COLLECTION



MUZA chrome



MUZA slim chrome

**MUZA**  
Рама | Рама | Frame  
chrome

Сидение и спинка | Сидіння та спинка  
| Seat and backrest  
Обитые | Оббиті | Upholstered

**slim**

Обшиты регенерированной кожей  
| Обшиті регенованою шкірою  
| Upholstered in bonded leather

**MUZA II**  
Рама | Рама | Frame  
chrome, alu

Сидение и спинка | Сидіння та спинка  
| Seat and backrest  
Обитые | Оббиті | Upholstered



Декоративные строчки  
| Декоративні строчки  
| Decorative stitching



MUZA II chrome



## Muza II

## Viola



VIOLA chrome

VIOLA Plus chrome

**VIOLA**  
Рама | Рама | Frame  
chrome

Сидение | Сидіння | Seat  
Обитое | Оббите | Upholstered

**VIOLA Plus**  
Рама | Рама | Frame  
chrome

Сидение и спинка | Сидіння таспинка  
| Seat and backrest  
Обитые | Оббиті | Upholstered

**FLORINO**  
Рама | Рама | Frame  
chrome, alu

Сидение и спинка | Сидіння та спинка  
| Seat and backrest  
Обитые | Оббиті | Upholstered

## Florino



FLORINO chrome

## Vulkano



VULKANO chrome

VULKANO Plus chrome

**VULKANO**  
Рама | Рама | Frame  
chrome, alu

Сидение | Сидіння | Seat  
Обитое | Оббите | Upholstered

**VULKANO Plus**  
Рама | Рама | Frame  
chrome, alu

Сидение и спинка | Сидіння таспинка  
| Seat and backrest  
Обитые | Оббиті | Upholstered

**TULIPAN**  
Рама | Рама | Frame  
chrome, alu, black

Сидение | Сидіння | Seat  
Обитое | Оббите | Upholstered

## Tulipan



TULIPAN chrome

## Marino Plus



MARINO Plus chrome

**MARINO Plus**  
Рама | Рама | Frame  
chrome, alu

Сидение и спинка | Сидіння таспинка  
| Seat and backrest  
Обитые | Оббиті | Upholstered

**FAST TIME**  
Рама | Рама | Frame  
chrome, alu

Сидение и спинка | Сидіння та спинка  
| Seat and backrest  
Обитые | Оббиті | Upholstered

## Fast time



FAST TIME chrome

## Argento



ARGENTO chrome

**ARGENTO**Рама | Рама | Frame  
chrome, aluСидение | Сидіння | Seat  
Обитое | Оббите | Upholstered**RALPH**Рама | Рама | Frame  
chrome, aluСидение и спинка | Сидіння та спинка  
| Seat and backrest  
Обитые | Оббиті | Upholstered

## Ralph



RALPH alu

RALPH CF alu

## SE



SE 17 chrome

SE 18 chrome

**SE**Рама | Рама | Frame  
chromeСпинка | Спинка | Backrest  
С деревянным элементом  
| З дерев'яним елементом  
| With wooden elementСидение | Сидіння | Seat  
Обитое | Оббите | Upholstered**BC-11**Рама | Рама | Frame  
alu, goldСидение и спинка | Сидіння та спинка  
| Seat and backrest  
Обитые | Оббиті | Upholstered

## BC-11



BC-11 gold

BC-11 alu

## Amely

**SC** SLIM  
COLLECTION

AMELY chrome

AMELY slim chrome

**AMELY**Рама | Рама | Frame  
chrome, aluСидение и спинка | Сидіння та спинка  
| Seat and backrest  
Обитые | Оббиті | Upholstered**slim**Обшиты регенерированной кожей  
| Обшиті регенерованою шкірою  
| Upholstered in bonded leather**MARTIN**Рама | Рама | Frame  
chromeСидение и спинка | Сидіння та спинка  
| Seat and backrest  
Обитые | Оббиті | Upholstered

## Martin



MARTIN chrome

## Tina



TINA chrome



TINA hoker chrome

**TINA**  
Рама | Рама | Frame  
chrome, alu, black  
Сидение | Сидіння | Seat  
Обитое | Оббите | Upholstered

**MARCO**  
Рама | Рама | Frame  
chrome, alu, black  
Сидение | Сидіння | Seat  
Обитое | Оббите | Upholstered



MARCO hoker chrome



MARCO chrome

## Marco

## Foska



FOSKA chrome



FOSKA hoker chrome

**FOSKA**  
Рама | Рама | Frame  
chrome, alu  
Сидение | Сидіння | Seat  
Обитое | Оббите | Upholstered

**NERON**  
Рама | Рама | Frame  
chrome, alu  
Сидение | Сидіння | Seat  
Обитое | Оббите | Upholstered



NERON hoker chrome



NERON chrome

## Neron

## Tiziano



TIZIANO chrome



TIZIANO hoker chrome

**TIZIANO**  
Рама | Рама | Frame  
chrome, alu  
Сидение | Сидіння | Seat  
Обитое | Оббите | Upholstered

**VENUS**  
Рама | Рама | Frame  
chrome, alu, black  
Сидение | Сидіння | Seat  
Обитое | Оббите | Upholstered



VENUS hoker chrome



VENUS black

## Venus



## Ralph hoker



RALPH hoker chrome



RALPH hoker LB chrome



RALPH hoker CFS LB chrome

### RALPH hoker

Сидение и спинка | Сидіння та спинка  
| Seat and backrest  
Мягкие обитые | М'які оббиті  
| Soft upholstered

База | База | Base  
Дисковая | Дискова | Disk



Регулируемая высота сидения  
| Регульована висота сидіння  
| Adjustable seat height

### CAMPARI

Сидение | Сидіння | Seat  
Обитое | Оббите | Upholstered

База | База | Base  
Дисковая | Дискова | Disk



Регулируемая высота сидения  
| Регульована висота сидіння  
| Adjustable seat height



## Campari



CAMPARI chrome



## Ruby



RUBY hoker chrome



### RUBY

Сидение и спинка | Сидіння та спинка  
| Seat and backrest  
Мягкие обитые | М'які оббиті  
| Soft upholstered

База | База | Base  
Дисковая | Дискова | Disk



Регулируемая высота сидения  
| Регульована висота сидіння  
| Adjustable seat height

### OLIVIA

Сидение и спинка | Сидіння та спинка  
| Seat and backrest  
Мягкие обитые | М'які оббиті  
| Soft upholstered

База | База | Base  
Дисковая | Дискова | Disk



Регулируемая высота сидения  
| Регульована висота сидіння  
| Adjustable seat height

## Olivia



OLIVIA chrome



## Camilla



CAMILLA chrome



### CAMILLA

Сидение и спинка | Сидіння та спинка  
| Seat and backrest  
Мягкие обитые | М'які оббиті  
| Soft upholstered

База | База | Base  
Дисковая | Дискова | Disk



Регулируемая высота сидения  
| Регульована висота сидіння  
| Adjustable seat height

### LATINA

Сидение и спинка | Сидіння та спинка  
| Seat and backrest  
Обшиты регенерированной кожей  
| Обшиті регенерованою шкірою  
| Upholstered in bonded leather

База | База | Base  
Дисковая | Дискова | Disk



Регулируемая высота сидения  
| Регульована висота сидіння  
| Adjustable seat height



## Latina



LATINA chrome



## Pinacolada



PINACOLADA chrome



PINACOLADA hoker lift chrome



PINACOLADA hoker chrome

### PINACOLADA

Рама | Рама | Frame  
chrome

Сидение | Сидіння | Seat  
Обитое | Оббите | Upholstered

Особая конструкция сидения позволяет  
сохранить его форму длительное время  
| Особлива конструкція сидіння дозволяє  
зберегти його форму тривалий час  
| Special construction allows the seat to keep  
its shape for a long time

База | База | Base  
hoker lift  
Дисковая | Дискова | Disk



### hoker lift

Регулируемая высота сидения  
| Регульована висота сидіння  
| Adjustable seat height



Основание стола PINACOLADA, с. 172  
| Основа стола PINACOLADA, с. 172  
| PINACOLADA table base, p. 172

### ROSE

Сидение и спинка | Сидіння та спинка  
| Seat and backrest  
Мякие обитые | М'які оббиті  
| Soft upholstered

База | База | Base  
Дисковая | Дискова | Disk



### lux

Новая форма | Нова форма  
| New form



Регулируемая высота сидения  
| Регульована висота сидіння  
| Adjustable seat height



ROSE lux chrome



ROSE XL chrome



ROSE chrome

## Zeta



ZETA chrome



ZETA Plus chrome



### ZETA

Рама | Рама | Frame  
chrome

Plus  
Спинка | Спинка | Backrest  
Металлическая | Металева | Metal

Сидение | Сидіння | Seat  
Обитое | Оббите | Upholstered

### JOLA

Рама | Рама | Frame  
chrome, alu

Сидение | Сидіння | Seat  
Обитое | Оббите | Upholstered



JOLA chrome



## Jola



## Piccolo

SC SLIM  
COLLECTION

PICCOLO alu



PICCOLO slim alu

**PICCOLO**  
Рама | Рама | Frame  
chrome, alu  
Складная | Складана | Folding

Сидение | Сидіння | Seat  
Обитое | Оббите | Upholstered

**slim**

Обшито регенерированной кожей  
| Обшите регенованою шкірою  
| Upholstered in bonded leather

**TUTTI**  
Рама | Рама | Frame  
chrome, alu, black

Сидение | Сидіння | Seat  
Обитое | Оббите | Upholstered



Штабелирование до  
| Штабелювання до  
| Stacking up to  
4



TUTTI chrome



## Tutti

## Chico



CHICO black



CHICO chrome

**CHICO**  
Рама | Рама | Frame  
chrome, alu, black

Сидение | Сидіння | Seat  
Обитое | Оббите | Upholstered



Штабелирование до  
| Штабелювання до  
| Stacking up to  
4

**CADDY**  
Рама | Рама | Frame  
chrome, alu

Сидение | Сидіння | Seat  
Обитое | Оббите | Upholstered



CADDY chrome



## Caddy

## Boom



BOOM chrome



BOOM alu

**BOOM**  
Рама | Рама | Frame  
chrome, alu, white, black  
Разборная | Розбірна | Collapsible

Сидение | Сидіння | Seat  
Пластиковое | Пластикове | Plastic

Пластиковые элементы  
| Пластикові елементи | Plastic



K 01

K 02



K 21

K 33

Штабелирование до  
| Штабелювання до  
| Stacking up to  
4

**TEDDY**  
Рама | Рама | Frame  
chrome, alu

Сидение | Сидіння | Seat  
Обитое | Оббите | Upholstered



TEDDY chrome



## Teddy

# Aller



ALLER black

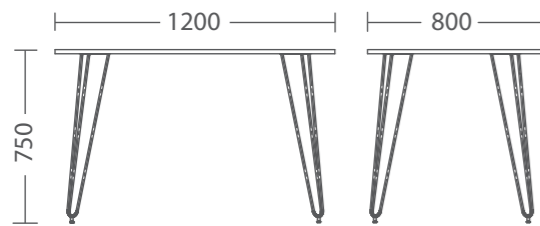

**ALLER**  
 Основание стола  
 | Основа стола | Table base  
 chrome, black, white, alu, antr

Столешница | Стільниця | Tabletop  
 ДСП | ДСП | Chipboard,  
 18 mm

Кромка ПВХ | Кромка ПВХ  
 | PVC edge banding,  
 2 mm

Размеры столешниц  
 | Розміри стільниць  
 | Tabletop sizes  
 1200 x 800 mm  
 1100 x 700 mm  
 Ø 900 mm



Регулируемые ножки  
 | Регульовані ніжки  
 | Adjustable legs

# Cristal



CRISTAL F chrome

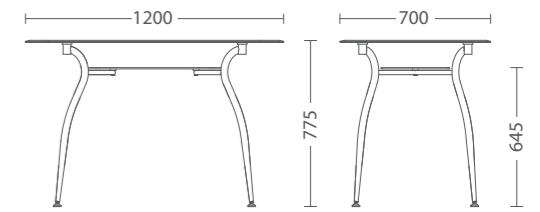

**CRISTAL**  
 Основание стола  
 | Основа стола | Table base  
 chrome

Разборное | Розбірне | Collapsible

Полка | Полиця | Shelf  
 Матовое закаленное стекло  
 | Матове загартоване скло  
 | Matt tempered glass

Столешница | Стільниця | Tabletop  
 Стекло | Скло | Tempered glass



Регулируемые ножки  
 | Регульовані ніжки  
 | Adjustable legs

# Tracy



TRACY chrome



TRACY Duo chrome

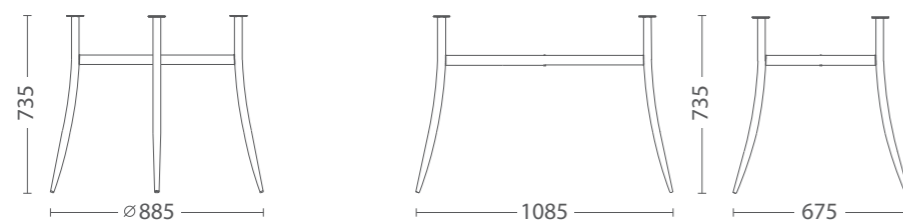

**TRACY**  
 Основание стола  
 | Основа стола | Table base  
 chrome, black

Столешница | Стільниця  
 | Tabletop  
 WERZALIT, ISOTOP,  
 ДСП | ДСП | Chipboard,  
 25 mm

**CRISTAL MA**  
 Основание стола  
 | Основа стола | Table base  
 chrome

Столешница | Стільниця  
 | Tabletop  
 WERZALIT, ISOTOP,  
 ДСП | ДСП | Chipboard,  
 25 mm



Регулируемые ножки  
 | Регульовані ніжки  
 | Adjustable legs

# Cristal MA



CRISTAL MA chrome



CRISTAL MA Duo chrome

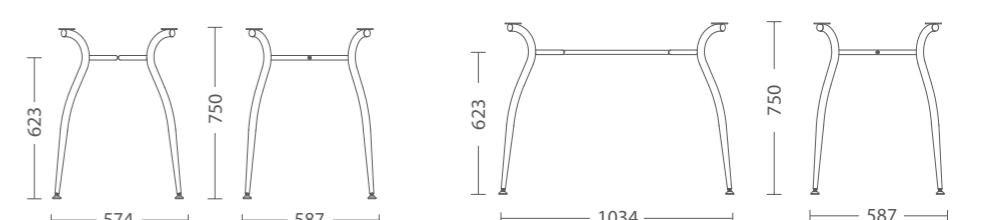

# Kaja



KAJA black



KAJA chrome

**KAJA**  
 Основание стола | Основа стола  
 | Table base  
 chrome, alu, black

Столешница | Стільниця | Tabletop  
 | Tabletop  
 WERZALIT, ISOTOP,  
 ДСП | ДСП | Chipboard, 25 mm

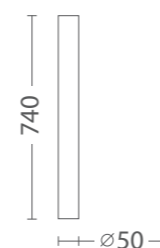

**TALIO**  
 Основание стола | Основа стола  
 | Table base  
 chrome

Столешница | Стільниця | Tabletop  
 ДСП, ДСП, Chipboard,  
 18 mm, 25 mm

Кромка ПВХ | Кромка ПВХ  
 | PVC edge banding, 2 mm

Размеры столешниц  
 | Розміри стільниць | Tabletop sizes  
 1200 x 800 mm  
 1100 x 700 mm  
 900 x 600 mm

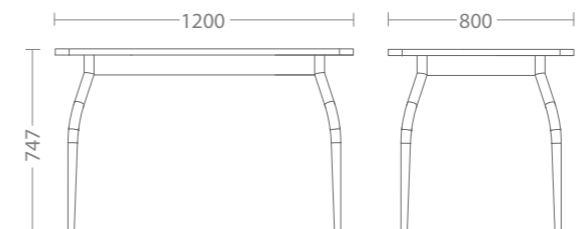

TALIO chrome

# Talio

# Kaja ext



KAJA ext chrome (25)

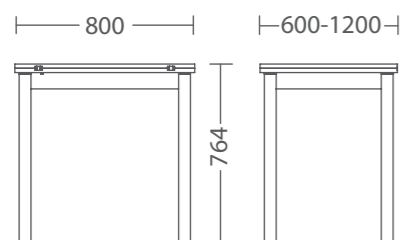

**KAJA ext**  
 Основание стола | Основа стола  
 | Table base  
 chrome, black

Столешница | Стільниця | Tabletop  
 Раскладная | Розкладна | Extending  
 ДСП | ДСП | Chipboard,  
 18 mm, 25 mm

Кромка ПВХ | Кромка ПВХ  
 | PVC edge banding,  
 2 mm

Размер столешницы  
 | Розмір стільниці | Tabletop size  
 600/1200 x 800 mm

**TALIO ext**  
 Основание стола | Основа стола  
 | Table base  
 chrome

Столешница | Стільниця | Tabletop  
 Раскладная | Розкладна | Extending  
 ДСП | ДСП | Chipboard, 25 mm  
 Кромка ПВХ | Кромка ПВХ  
 | PVC edge banding, 2 mm

Размеры столешниц  
 | Розміри стільниць | Tabletop sizes  
 1200/1520 x 800 mm  
 1100/1420 x 700 mm  
 900/1220 x 600 mm

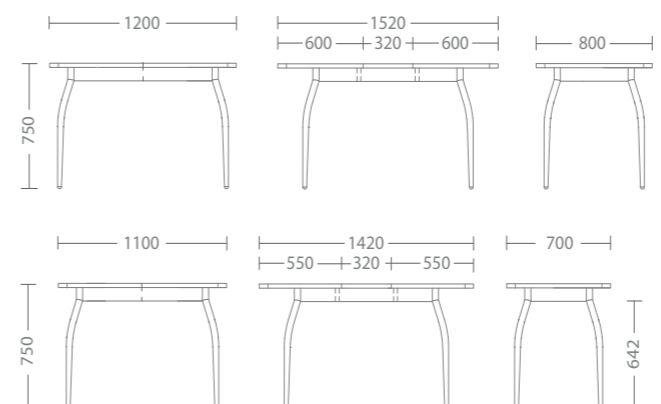

TALIO ext chrome

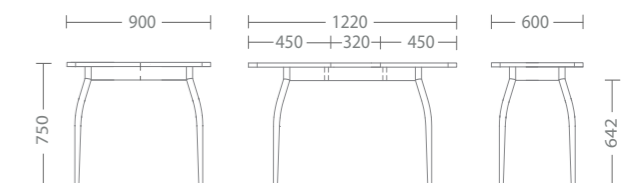

## Aqua



AQUA black



AQUA GL chrome

**AQUA**  
Основание стола | Основа стола  
| Table base  
black, chrome

Разборное | Розбірне | Collapsible

Столешница | Стільниця | Tabletop  
ДСП | ДСП | Chipboard, 18 mm

Кромка ПВХ | Кромка ПВХ | PVC edge  
banding, 2 mm

**GL**  
Стекло | Скло | Tempered glass, 8 mm

Размер столешницы | Розмір стільниці  
| Tabletop size  
Ø 900 mm

**GL**  
Ø 875 mm

**BADEN**

Основание стола | Основа стола | Table base  
alu, white, black  
Прямоугольная труба | Прямокутна труба  
| Rectangular pipe 57x23 mm

Столешница | Стільниця | Tabletop  
ДСП, ДСП, Chipboard,  
18 mm, 25 mm

Кромка ПВХ | Кромка ПВХ  
| PVC edge banding, 2 mm



Регулируемые ножки  
| Регульовані ніжки  
| Adjustable legs

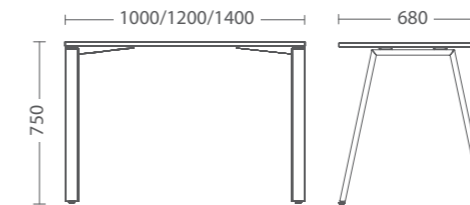

BADEN white

## Karina



KARINA black

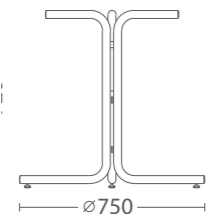

KARINA chrome

**KARINA**  
Основание стола | Основа стола  
| Table base  
chrome, alu, black

Столешница | Стільниця  
| Tabletop  
WERZALIT, ISOTOP,  
ДСП | ДСП | Chipboard, 25 mm



Регулируемые ножки  
| Регульовані ніжки  
| Adjustable legs

**BRAVOS**

Основание стола | Основа стола | Table base  
alu, white, black, antr  
Прямоугольная труба | Прямокутна труба  
| Rectangular pipe 57x23 mm

Столешница | Стільниця | Tabletop  
ДСП, ДСП, Chipboard,  
18 mm, 25 mm

Кромка ПВХ | Кромка ПВХ  
| PVC edge banding, 2 mm



Регулируемые ножки  
| Регульовані ніжки  
| Adjustable legs

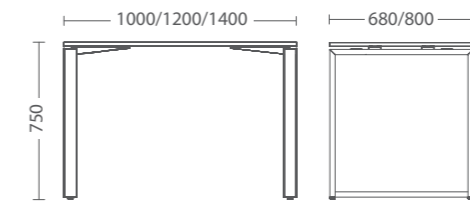

BRAVOS white

## Sonia



SONIA black

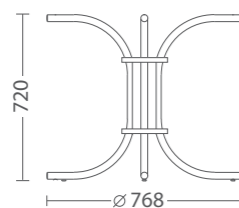

SONIA chrome

**SONIA**  
Основание стола | Основа стола  
| Table base  
chrome, alu, black

Столешница | Стільниця  
| Tabletop  
WERZALIT, ISOTOP,  
ДСП | ДСП | Chipboard, 25 mm



Регулируемые ножки  
| Регульовані ніжки  
| Adjustable legs

**BERN**

Основание стола | Основа стола | Table base  
alu, white, black  
Прямоугольная труба | Прямокутна труба  
| Rectangular pipe 57x23 mm

Столешница | Стільниця | Tabletop  
ДСП, ДСП, Chipboard,  
18 mm, 25 mm

Кромка ПВХ | Кромка ПВХ  
| PVC edge banding, 2 mm



Регулируемые ножки  
| Регульовані ніжки  
| Adjustable legs

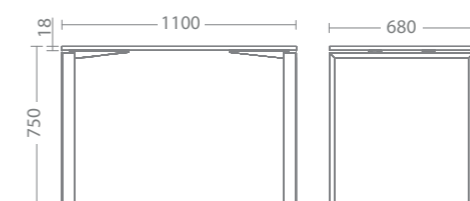

BERN white

## Pinacolada



PINACOLADA chrome

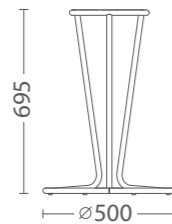

**PINACOLADA**  
 Основание стола | Основа стола | Table base  
 Рама | Рама | Frame  
 chrome

Столешница | Стільниця | Tabletop  
 ДСП | ДСП | Chipboard, 36 mm



Стулья PINACOLADA, с. 162  
 | Стільці PINACOLADA, с. 162  
 | PINACOLADA chairs, p. 162

**WIKTOR**  
 Основание стола | Основа стола | Table base  
 chrome

Столешница | Стільниця  
 | Tabletop  
 WERZALIT, ISOTOP,  
 ДСП | ДСП | Chipboard, 25 mm, 36 mm



Регулируемые ножки  
 | Регульовані ніжки  
 | Adjustable legs

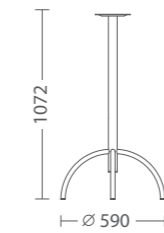

WIKTOR 1100 chrome

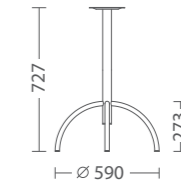

WIKTOR chrome

## City



CITY chrome

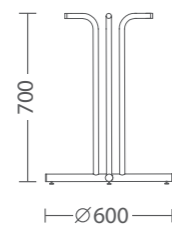

**CITY**  
 Основание стола | Основа стола  
 | Table base  
 chrome

Столешница | Стільниця  
 | Tabletop  
 WERZALIT, ISOTOP,  
 ДСП | ДСП | Chipboard, 25 mm, 36 mm



Регулируемые ножки  
 | Регульовані ніжки  
 | Adjustable legs

**TETRA**  
 Основание стола | Основа стола | Table base  
 alu, black, white

**cof**  
 Разборное | Розбірна | Collapsible

Столешница | Стільниця | Tabletop  
 WERZALIT, ISOTOP,  
 ДСП | ДСП | Chipboard,  
 25 mm, 36 mm

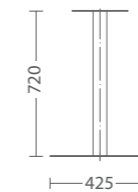

TETRA black

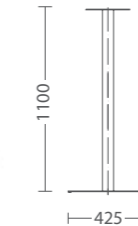

TETRA 1100 alu



TETRA Duo black

## Lena



LENA chrome

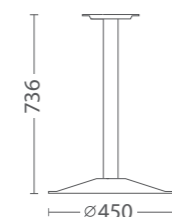

**LENA**  
 Основание стола | Основа стола  
 | Table base  
 chrome + black base

Разборное | Розбірна  
 | Collapsible

Столешница | Стільниця  
 | Tabletop  
 WERZALIT, ISOTOP,  
 ДСП | ДСП | Chipboard, 25 mm

**TIRAMISU, TIRAMISU II**  
 Основание стола | Основа стола | Table base  
 chrome, alu, black

Столешница | Стільниця | Tabletop  
 WERZALIT, ISOTOP,  
 ДСП | ДСП | Chipboard, 25 mm

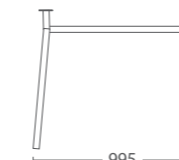
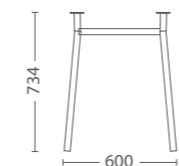

TIRAMISU alu



TIRAMISU II chrome



TIRAMISU Duo chrome

## Tiramisu

# Rozana

**ROZANA**  
 Основание стола | Основа стола  
 | Table base  
 chrome, alu, black

Столешница | Стільниця  
 | Tabletop  
 WERZALIT, ISOTOP,  
 ДСП | ДСП | Chipboard, 25 mm



ROZANA 1100 chrome

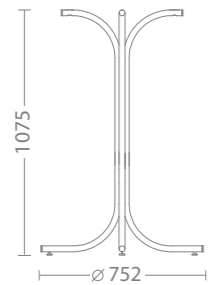

ROZANA chrome

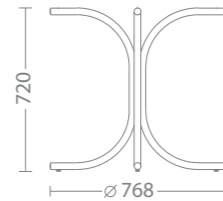

Регулируемые ножки  
 | Регульовані ніжки  
 | Adjustable legs



ROZANA Duo 300 black

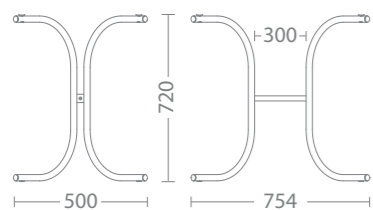

ROZANA Duo chrome

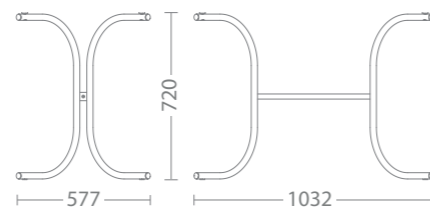

ARIZONA  
176



CACTUS  
177



PIKE  
176



VENEZIA  
177



# Pike

## PIKE

Рама | Рама | Frame  
alu, black, antr

Разборная | Розбірна | Collapsible



PIKE antr PIKE antr / alu PIKE black PIKE black / alu

## CACTUS

Рама | Рама | Frame  
alu, black

Разборная | Розбірна | Collapsible

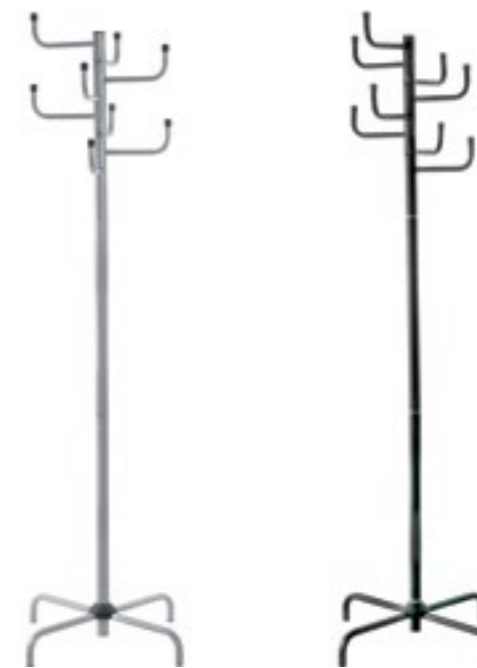

CACTUS alu CACTUS black

# Cactus

# Arizona

## ARIZONA

Рама | Рама | Frame  
chrome, alu, black

Разборная | Розбірна | Collapsible



ARIZONA chrome ARIZONA alu ARIZONA black



Держатель для зонтов  
| Тримач для парасольок  
| Umbrella rack



Поддон для воды  
| Піддон для води  
| Tray for water

## VENEZIA

Рама | Рама | Frame  
alu, black, white



Место для головных уборов  
| Місце для головних уборів  
| Hooks for hats



Держатель для зонтов  
| Тримач для парасольок  
| Umbrella rack



VENEZIA white VENEZIA alu VENEZIA black

# Venezia

09 ШКОЛЬНАЯ МЕБЕЛЬ  
| ШКІЛЬНІ МЕБЛІ  
| SCHOOL FURNITURE



E-161  
184



E-162  
184



E-172  
182



E-173  
183



E-174  
179



E-175  
180



E-176  
181



E-301  
184



E-561  
188



E-571  
188



E-661  
189



E-671  
189



E-261  
186



E-263  
186



E-264  
186



E-265  
187



E-266  
187



E-273  
185



E-274  
185



E-276  
185

Ростовая группа  
| Ростова група  
| Growth group  
4-6



E-174 (16) alu  
1200 x 500 x 760 мм

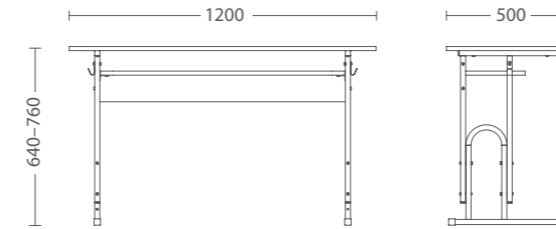

E-174/1 (16R) PK alu  
600 x 500 x 760 мм

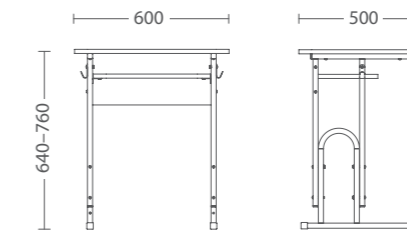

# E-174

Парта | Парта | Desk E-174

Рама | Рама | Frame  
black, grey, alu, green  
Разборная | Розбірна | Collapsible

Квадратная труба | Квадратна труба  
| Square pipe, 20x20 mm  
Толщина стенки | Товщина стінки  
| Wall thickness: 1,2 mm

Регулируемая высота | Регульована висота  
| Adjustable height  
640, 700, 760 mm

Столешница | Стільниця | Tabletop  
ДСП | ДСП | Chipboard,  
16 mm

Кромка ПВХ | Кромка ПВХ  
| PVC edge banding,  
0,8 mm

Остальные элементы | Інші елементи  
| Other elements  
ДСП | ДСП | Chipboard,  
16 mm



Крючки для портфелей  
| Гачки для портфелів  
| Hooks for briefcases

ОПЦИИ | ОПЦІЇ | OPTIONS



/1  
Одноместная версия  
| Одномісна версія  
| Single desk



(18)  
Толщина столешницы  
| Товщина стільниці  
| Tabletop thickness  
18 mm



(R)  
Скругленные углы  
| Заокруглені кути  
| Rounded corners



PK  
Полка  
| Поличка  
| Shelf



1,5 мм  
Усиленная рама  
| Посилена рама  
| Reinforced frame

## E-175

## Парта | Парта | Desk E-174

## Рама | Рама | Frame

black, grey, alu, green  
Разборная | Розбірна | Collapsible

Квадратная труба | Квадратна труба  
| Square pipe, 20x20 mm  
Толщина стенки | Товщина стінки  
| Wall thickness: 1,2 mm

Регулируемая высота | Регульована висота  
| Adjustable height  
640, 700, 760 mm

Столешница | Стільниця | Tabletop  
ДСП | ДСП | Chipboard,  
16 mm

Кромка ПВХ | Кромка ПВХ  
| PVC edge banding,  
0,8 mm

Остальные элементы | Інші елементи  
| Other elements  
ДСП | ДСП | Chipboard,  
16 mm



Крючки для портфелей  
| Гачки для портфелів  
| Hooks for briefcases

Ростовая группа  
| Ростова група  
| Growth group  
4-6



E-175 (16R) PK alu

1200 x 564 x 760 мм

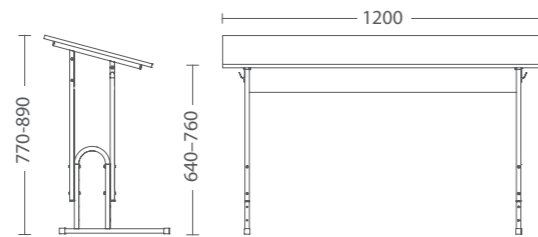

E-175/1 (16R) PK alu

600 x 564 x 760 мм

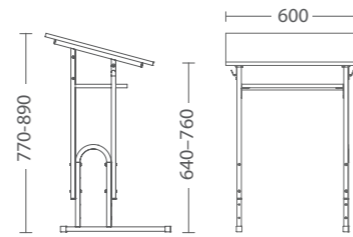

Ростовая группа  
| Ростова група  
| Growth group  
4-6



E-176 alu

1200 x 500 x 760 мм

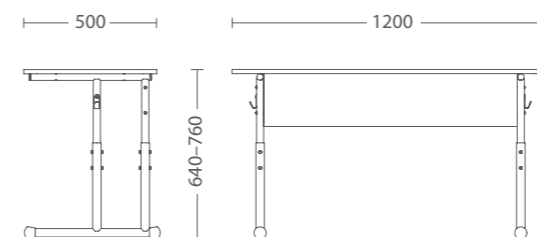

E-176/1 PK alu

600 x 500 x 760 мм

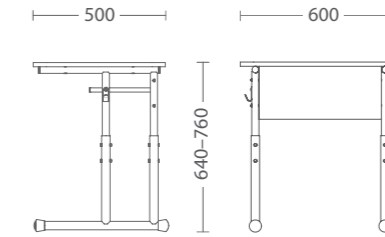

## E-176

## Парта | Парта | Desk E-174

## Рама | Рама | Frame

black, grey, alu, green  
Разборная | Розбірна | Collapsible

Круглая труба | Кругла труба | Round pipe  
D 27 mm x 1,2 mm; D 32 mm x 1,2 mm

Регулируемая высота | Регульована висота  
| Adjustable height  
640, 700, 760 mm

Столешница | Стільниця | Tabletop  
ДСП | ДСП | Chipboard,  
16 mm

Кромка ПВХ | Кромка ПВХ  
| PVC edge banding,  
0,8 mm

Остальные элементы | Інші елементи  
| Other elements  
ДСП | ДСП | Chipboard,  
16 mm



Крючки для портфелей  
| Гачки для портфелів  
| Hooks for briefcases

## ОПЦИИ | ОПЦІЇ | OPTIONS



/1

Одноместная версия  
| Одномісна версія  
| Single desk



(18)

Толщина столешницы  
| Товщина стільниці  
| Tabletop thickness  
18 mm



(R)

Скругленные углы  
| Заокруглені кути  
| Rounded corners



PK

Полка  
| Поличка  
| Shelf



1,5 мм

Усиленная рама  
| Посилена рама  
| Reinforced frame

## ОПЦИИ | ОПЦІЇ | OPTIONS



/1

Одноместная версия  
| Одномісна версія  
| Single desk



(18)

Толщина столешницы  
| Товщина стільниці  
| Tabletop thickness  
18 mm



(R)

Скругленные углы  
| Заокруглені кути  
| Rounded corners



PK

Полка  
| Поличка  
| Shelf

## E-172

Ростовая группа  
| Ростова група  
| Growth group  
4-6

## Парта | Парта | Desk E-172

## Рама | Рама | Frame

black, grey, alu, green  
Разборная | Розбірна | Collapsible

Круглая труба | Кругла труба | Round pipe  
D 18 mm x 1,5 mm; D 32 mm x 1,5 mm;  
D 36 mm x 1,5 mm

Регулируемая высота  
| Регульована висота  
| Adjustable height  
640, 700, 760 mm

Столешница | Стільниця | Tabletop  
ДСП | ДСП | Chipboard,  
25 mm

С закругленными углами  
| Із заокругленими кутами  
| With rounded corners

Кромка ПВХ | Кромка ПВХ  
| PVC edge banding,  
2 mm

Остальные элементы  
| Інші елементи  
| Other elements  
ДСП | ДСП | Chipboard,  
16 mm

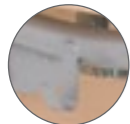

Крючки для портфелей  
| Гачки для портфелів  
| Hooks for briefcases



E-172 A alu  
1200 x 500 x 760 мм

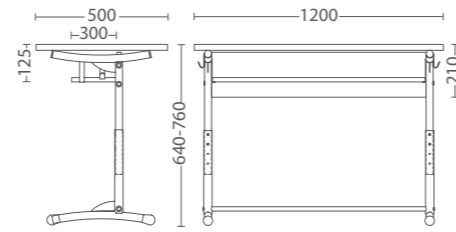

E-172/1 A (SL) alu  
750 x 500 x 760 мм

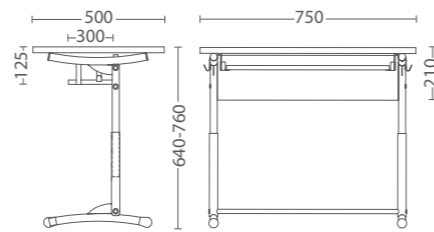

## ОПЦИИ | ОПЦІЇ | OPTIONS



/1

Одноместная версия  
| Одномісна версія  
| Single desk



(SL)

Полка (полного выдвижения)  
| Полиця (повного висування)  
| Pull-out shelf (full extension)



E-172/1 A alu  
750 x 500 x 760 мм

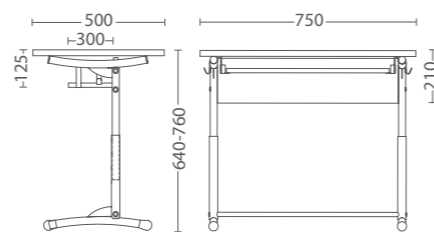

Ростовая группа  
| Ростова група  
| Growth group  
4-6

## E-173

## Парта | Парта | Desk E-173

## Рама | Рама | Frame

black, grey, alu, green  
Разборная | Розбірна | Collapsible

Круглая труба | Кругла труба | Round pipe  
D 18 mm x 1,5 mm; D 32 mm x 1,5 mm;  
D 36 mm x 1,5 mm

Регулируемая высота  
| Регульована висота  
| Adjustable height  
640, 700, 760 mm

Столешница | Стільниця | Tabletop  
ДСП | ДСП | Chipboard,  
25 mm

С закругленными углами  
| Із заокругленими кутами  
| With rounded corners

Кромка ПВХ | Кромка ПВХ  
| PVC edge banding,  
2 mm

Остальные элементы  
| Інші елементи  
| Other elements  
ДСП | ДСП | Chipboard,  
16 mm

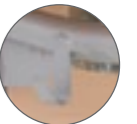

Крючки для портфелей  
| Гачки для портфелів  
| Hooks for briefcases



E-173 A alu  
1200 x 500 x 760 мм

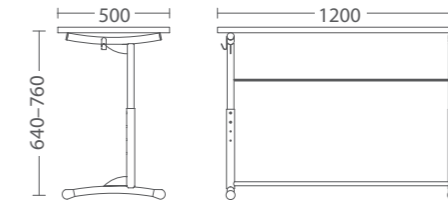

E-173 alu  
1200 x 500 x 760 мм

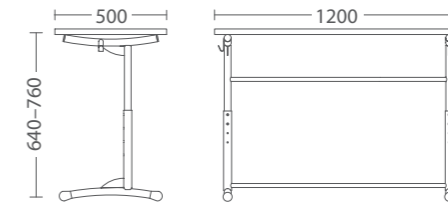

## ! КАК ЗАКАЗАТЬ ПРАВИЛЬНУЮ ВЕРСИЮ | ЯК ЗАМОВИТИ ПРАВИЛЬНУ ВЕРСІЮ | HOW TO ORDER THE RIGHT VERSION

1. Выберите модель | Оберіть модель | Choose the model
2. Выберите опции | Оберіть опції | Choose options
3. Выберите цвет ДСП и металла | Оберіть колір ДСП та металу | Choose the color of chipboard and metal

Например, E-175/1 (18 Бук R) PK alu (1,5) означает:  
Парта E-175 одноместная (/1). Столешница: 18 мм, цвет: Бук, углы скругленные (R). С полкой (PK). Рама: цвет alu, толщина стенки: 1,5 мм.

Наприклад, E-175/1 (18 Бук R) PK alu (1,5) означає:  
Парта E-175 одномісна (/1). Стільниця: 18 мм, колір: Бук, заокруглені кути (R). З полицею (PK). Рама: колір alu, товщина стінки: 1,5 мм.

For example, E-175/1 (18 Beech R) PK alu (1,5) means:  
E-175 desk, single version (/1). Desktop: 18 mm, color: beech, rounded corners (R). With shelf (PK). Frame: alu color, wall thickness: 1,5 mm.

## E-161, E-162

**Парта | Парта | Desk E-161, E-162****Рама | Рама | Frame**

black, grey, alu, green  
Разборная | Розбірна | Collapsible

Квадратная труба | Квадратна труба  
| Square pipe, 20x20 mm  
Толщина стенки | Товщина стінки  
| Wall thickness: 1,2 mm

Столешница | Стільниця | Tabletop  
ДСП | ДСП | Chipboard, 16 mm

Кромка ПВХ | Кромка ПВХ  
| PVC edge banding, 0.8 mm

Остальные элементы | Інші елементи  
| Other elements

ДСП | ДСП | Chipboard, 16 mm



Крючки для портфелей  
| Гачки для портфелів  
| Hooks for briefcases



**E-161 alu**  
1200 x 500 x 760 мм



**E-162 alu**  
1200 x 500 x 760 мм

Ростовая группа  
| Ростова група  
| Growth group  
6

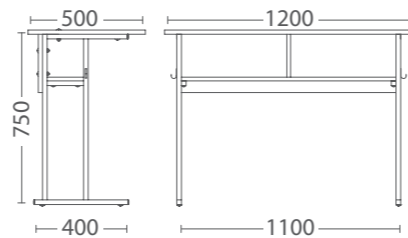
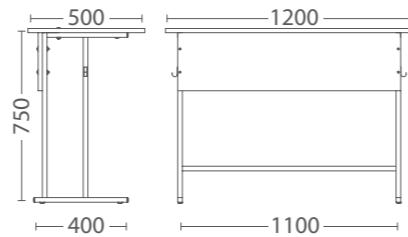
**ОПЦИИ | ОПЦІЇ | OPTIONS**

**(18)**  
Толщина столешницы  
| Товщина стільниці  
| Tabletop thickness  
18 mm



**PK**  
Полка  
| Поличка  
| Shelf

Ростовая группа  
| Ростова група  
| Growth group  
6

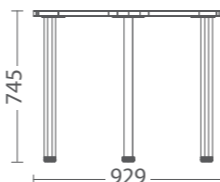

**E-301 M alu**  
929 x 715 x 795 мм



**E-301 alu**  
929 x 715 x 760 мм

## E-301, E-301 M

**Стол | Стіл | Table E-301****Рама | Рама | Frame**

chrome, alu

Круглая труба | Кругла труба  
| Round pipe, D 50 mm  
Толщина стенки | Товщина стінки  
| Wall thickness: 1,2 mm

**Столешница | Стільниця | Tabletop**

С закругленными углами  
| Із заокругленими кутами  
| With rounded corners

ДСП | ДСП | Chipboard, 25 mm

**M**

Ролики | Ролики | Castors

**Стул | Стілець | Chair E-274****Рама | Рама | Frame**

black, grey, alu, green

Квадратная труба | Квадратна труба  
| Square pipe, 20x20 mm  
Толщина стенки | Товщина стінки  
| Wall thickness: 1,2 mm

Регулируемая высота  
| Регульована висота  
| Adjustable high  
380, 420, 460 mm

**Сидение и спинка | Сидіння та спинка**

Из профилированной фанеры  
| Із профільованої фанери | Profiled plywood

Эргономичной формы  
| Ергономічної форми | Ergonomic form

Ростовая группа  
| Ростова група  
| Growth group  
4-6

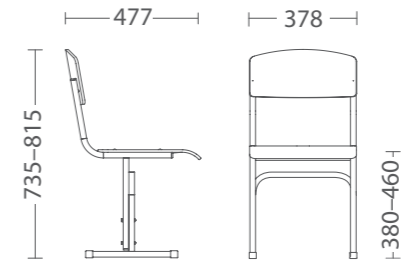

**E-274 alu**  
381 x 479 x 815 мм

## E-273

**Стул | Стілець | Chair E-273****Рама | Рама | Frame**

black, grey, alu, green

Круглая труба | Кругла труба | Round pipe  
D 18 mm x 1,5 mm; D 32 mm x 1,5 mm;  
D 36 mm x 1,5 mm

Регулируемая высота  
| Регульована висота  
| Adjustable high  
380, 420, 460 mm

**Сидение и спинка | Сидіння та спинка**

Из профилированной фанеры  
| Із профільованої фанери | Profiled plywood

Эргономичной формы  
| Ергономічної форми | Ergonomic form

Ростовая группа  
| Ростова група  
| Growth group  
4-6

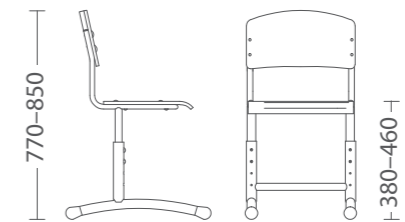

**E-273 alu**  
382 x 500 x 850 мм

## E-276

**Стул | Стілець | Chair E-276****Рама | Рама | Frame**

black, grey, alu, green

Круглая труба | Кругла труба | Round pipe  
D 27 mm x 1,2 mm; D 32 mm x 1,2 mm

Регулируемая высота  
| Регульована висота  
| Adjustable high  
380, 420, 460 mm

**Сидение и спинка | Сидіння та спинка**

Из профилированной фанеры  
| Із профільованої фанери | Profiled plywood

Эргономичной формы  
| Ергономічної форми | Ergonomic form

Ростовая группа  
| Ростова група  
| Growth group  
4-6

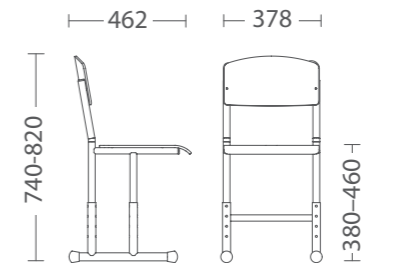

**E-276 alu**  
378 x 428 x 820 мм

## E-261



E-261 alu  
425 x 440 x 830 мм

Ростовая группа  
| Ростова група  
| Growth group  
6

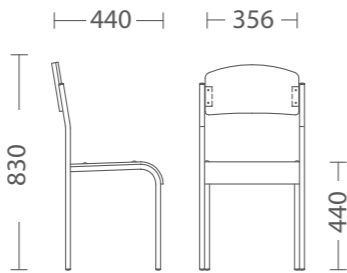

Стул | Стілець | Chair E-261  
Рама | Рама | Frame  
black, grey, alu, green

Квадратная труба | Квадратна труба  
| Square pipe, 20x20 mm  
Толщина стенки | Товщина стінки  
| Wall thickness: 1,2 mm

Сидение и спинка | Сидіння та спинка  
| Seat and backrest  
Из профилированной фанеры  
| З профільованої фанери | Profiled plywood

Эргономичной формы  
| Ергономічної форми | Ergonomic form

Штабелирование до  
| Штабелювання до  
| Stacking up to  
6

Стул | Стілець | Chair E-265  
Рама | Рама | Frame  
black, grey, alu, green

Круглая труба | Кругла труба  
| Round pipe, D 20 mm  
Толщина стенки | Товщина стінки  
| Wall thickness: 1,2 mm

Сидение и спинка | Сидіння та спинка  
| Seat and backrest  
Из профилированной фанеры  
| З профільованої фанери | Profiled plywood

Эргономичной формы  
| Ергономічної форми | Ergonomic form

Штабелирование до  
| Штабелювання до  
| Stacking up to  
10

Ростовая группа  
| Ростова група  
| Growth group  
6

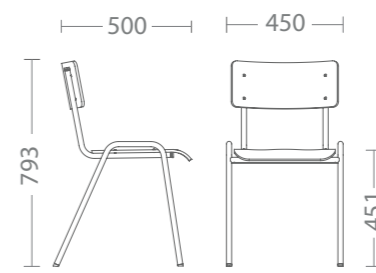

E-265 alu  
450 x 502 x 793 мм

## E-263



E-263 alu  
425 x 525 x 810 мм

Ростовая группа  
| Ростова група  
| Growth group  
6



Стул | Стілець | Chair E-263  
Рама | Рама | Frame  
black, grey, alu, green

Круглая труба | Кругла труба  
| Round pipe, D 20 mm  
Толщина стенки | Товщина стінки  
| Wall thickness: 1,2 mm

Сидение и спинка | Сидіння та спинка  
| Seat and backrest  
Из профилированной фанеры  
| З профільованої фанери | Profiled plywood

Эргономичной формы  
| Ергономічної форми | Ergonomic form

Штабелирование до  
| Штабелювання до  
| Stacking up to  
10

Стул | Стілець | Chair E-266  
Рама | Рама | Frame  
black, grey, alu, green

Квадратная труба | Квадратна труба  
| Square pipe, 20x20 mm  
Толщина стенки | Товщина стінки  
| Wall thickness: 1,2 mm

Сидение и спинка | Сидіння та спинка  
| Seat and backrest  
Из профилированной фанеры  
| З профільованої фанери | Profiled plywood

Эргономичной формы  
| Ергономічної форми | Ergonomic form

Ростовая группа  
| Ростова група  
| Growth group  
6

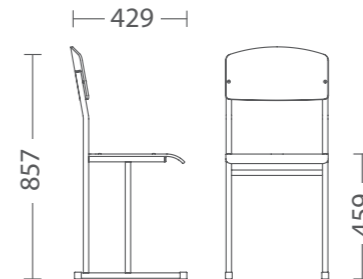

E-266 alu  
380 x 432 x 857 мм

## E-264



E-264 alu  
425 x 525 x 810 мм

Ростовая группа  
| Ростова група  
| Growth group  
6

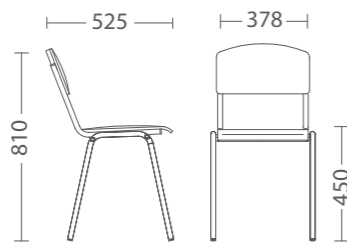

Стул | Стілець | Chair E-264  
Рама | Рама | Frame  
black, grey, alu, green

Круглая труба | Кругла труба  
| Round pipe, D 20 mm  
Толщина стенки | Товщина стінки  
| Wall thickness: 1,2 mm

Сидение и спинка | Сидіння та спинка  
| Seat and backrest  
Мягкие обитые | М'які оббиті  
| Soft upholstered

Штабелирование до  
| Штабелювання до  
| Stacking up to  
10

ФАНЕРА, ДСП | ФАНЕРА, ДСП | PLYWOOD, CHIPBOARD



Береза | Береза | Birch



Бук | Бук | Beech

МЕТАЛЛИЧЕСКИЕ ЭЛЕМЕНТЫ | МЕТАЛІВІ ЕЛЕМЕНТИ | METAL ELEMENTS



chrome



alu



black



grey



green

## E-561

Стол для столовой | Стіл для їдальні  
| Canteen Table E-561

Рама | Рама | Frame  
black, grey, alu, green  
Разборная | Розбірна | Collapsible

Столешница | Стільниця | Table top  
ДСП | ДСП | Chipboard,  
16 mm

Кромка ПВХ | Кромка ПВХ  
| PVC edge banding,  
0,8 mm

Остальные элементы | Інші елементи  
| Other elements  
ДСП | ДСП | Chipboard,  
12 mm

Ростовая группа  
| Ростова група  
| Growth group  
4-6



E-561/2 T alu  
1200 x 600 x 760 мм

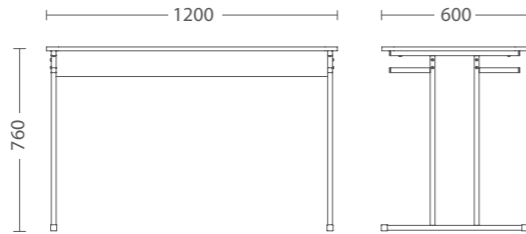

/2, /3

E-561/2 – 4-местный стол | 4-місний стіл  
| 4 seater canteen table

E-561/3 – 6-местный стол | 6-місний стіл  
| 6 seater canteen table



T

Подвесы для лавки  
| Підвіси для лави  
| Hangers for a bench



(18)

Толщина столешницы  
| Товщина стільниці  
| Tabletop thickness  
18 mm

## E-571

Стол для столовой | Стіл для їдальні  
| Canteen Table E-571

Рама | Рама | Frame  
black, grey, alu, green  
Разборная | Розбірна | Collapsible

Регулируемая высота  
| Регульована висота  
| Adjustable height  
640, 700, 760 mm

Столешница | Стільниця | Table top  
ДСП | ДСП | Chipboard,  
16 mm

Кромка ПВХ | Кромка ПВХ  
| PVC edge banding,  
0,8 mm

Остальные элементы | Інші елементи  
| Other elements  
ДСП | ДСП | Chipboard,  
12 mm

Ростовая группа  
| Ростова група  
| Growth group  
4-6



E-571/2 T alu  
1200 x 600 x 760 мм

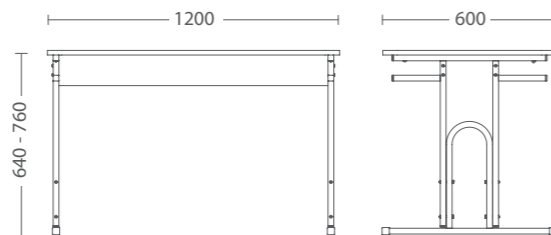

/2, /3

E-571/2 – 4-местный стол | 4-місний стіл  
| 4 seater canteen table

E-571/3 – 6-местный стол | 6-місний стіл  
| 6 seater canteen table



T

Подвесы для лавки  
| Підвіси для лави  
| Hangers for a bench



(18)

Толщина столешницы  
| Товщина стільниці  
| Tabletop thickness  
18 mm



/2, /3

E-661/2 – 2-местная лавка | 2-місна лавка  
| 2 seater canteen bench

E-661/3 – 2-местная лавка | 2-місна лавка  
| 2 seater canteen bench

Ростовая группа  
| Ростова група  
| Growth group  
4-6



E-661/2 alu  
1200 x 300 x 460 мм



## E-661

Лавка для столовой | Лавка для їдальні  
| Canteen Bench E-661

Рама | Рама | Frame  
black, grey, alu, green  
Разборная | Розбірна | Collapsible

Сидение | Сидіння | Seat  
Прямоугольное | Прямокутне  
| Rectangular

ДСП | ДСП | Chipboard,  
18 mm

Кромка ПВХ | Кромка ПВХ  
| PVC edge banding,  
0,8 mm

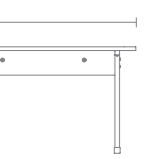

## Условные обозначения | Умовні позначення | Conventional symbols

<b>ARM</b>	версия с подлокотниками   версия з підлокітниками   version with armrests   стулья   стільці   chairs	<b>LIFT</b>	регулируемая высота сидения   регульована висота сидіння   adjustable seat height (стулья для кафе   стільці для кафе   cafe & bar chairs)
<b>CF</b>	версия для посетителей   версия для відвідувачів   visitors version	<b>LINK</b>	соединение стульев между собой   з'єднання стільців між собою   row connection
<b>CFA</b>	версия для посетителей   версия для відвідувачів   visitors version	<b>MA</b>	столешница из ДСП   стільниця з ДСП   chipboard table top
<b>COMBI</b>	обитое сидение и пластиковая спинка   оббите сидіння та пластикова спинка   upholstered seat and plastic backrest	<b>NET</b>	сетчатая спинка   сітчаста спинка   mesh backrest
<b>DUO</b>	двухместная версия   двомісна версія   double version	<b>R</b>	регулируемые подлокотники   регульовані підлокітники   adjustable armrests
<b>ERGO</b>	профилированные сидение и спинка   профільовані сидіння та спинка   profiled seat and backrest	<b>R WA</b>	подлокотники, регулируемые по ширине   підлокітники, що регулюються по ширині   width adjustable armrests (кресла для персонала   крісла для персоналу   operative chairs)
<b>EXTRA</b>	версия с деревянными элементами   версия з дерев'яними елементами   version with wooden elements	<b>SLIM</b>	версия в регенерированной коже   версия у регенованої шкірі   bonded leather version
<b>GL</b>	стеклянная столешница   скляна стільниця   glass table top	<b>SPIN</b>	вращающееся вокруг своей оси сидение   сидіння обертається навколо своєї осі   pivot rotating seat (стулья для кафе   стільці для кафе   cafe & bar chairs)
<b>GTP</b>	версия с подлокотниками   версия з підлокітниками   version with armrests (кресла для персонала   крісла для персоналу   operative chairs)	<b>S</b>	обитые подлокотники   оббиті підлокітники   upholstered armrests
<b>GTR</b>	версия с регулируемыми подлокотниками   версия з регульованими підлокітниками   version with adjustable armrests (кресла для персонала   крісла для персоналу   operative chairs)	<b>STEEL</b>	версия с металлическими элементами   версия з металевими елементами   version with metal elements
<b>GTS</b>	версия без подлокотников   версия без підлокітників   version without armrests (кресла для персонала   крісла для персоналу   operative chairs)	<b>T</b>	стол   столик   writing tablet
<b>HOKER</b>	барный стул   барний стілець   bar chair	<b>T plast</b>	пластиковый столик   пластиковий столик   plastic writing tablet
<b>HR</b>	подголовник   підголівник   headrest	<b>T wood</b>	деревянный столик   дерев'яний столик   wooden writing tablet
<b>LB</b>	низкая спинка   низька спинка   low backrest	<b>WINDOW</b>	тканевая отделка спинки с тыльной стороны   спинка оздоблена тканиною з тильного боку   backrest upholstery from the rear side
		<b>WOOD</b>	версия с деревянными элементами   версия з дерев'яними елементами   version with wooden elements

## Подлокотники | Підлокітники | Armrests



AT модификация  
| модифікація  
| modification

## Механизмы | Механізми | Mechanisms

## UP&amp;DOWN



Регулировка высоты спинки, не вставая с кресла  
| Регулювання висоти спинки, не встаючи з крісла  
| Changing backrest height without getting out  
of an armchair

## CPT



Ручная регулировка высоты спинки  
| Ручне регулювання висоти спинки  
| Manual adjustment of backrest height



Ручная регулировка глубины сиденья  
| Ручне регулювання глибини сидіння  
| Manual adjustment of seat depth



Регулировка наклона спинки вперед-назад  
| Регулювання нахилу спинки вперед-назад  
| Backrest angle adjustment



Постоянный контакт со спиной пользователя  
| Постійний контакт зі спиною користувача  
| Constant contact with a user's back

## FREESTYLE



Постоянное качание  
| Постійне гойдання  
| Constant floating



Возможность регулировки силы отклонения (спинка кресла находится в постоянном контакте со спиной сидящего, обеспечивая надежную поддержку позвоночника)  
| Можливість регулювання сили відхилення (спинка крісла знаходиться у постійному контакті зі спиною користувача, забезпечуючи надійну підтримку хребта)  
| Possibility of adjusting tilt force (armchair backrest is in constant contact with a user's back providing reliable spine support)

## ANYFIX



Свободное качание  
| Вільне гойдання  
| Free floating



Возможность фиксации спинки под любым углом (количество позиций фиксации не ограничено)  
| Можливість фіксації спинки під будь-яким кутом (необмежена кількість позицій фіксації)  
| Possibility of backrest lock at any angle (unlimited number of locking positions)



Регулировка силы отклонения в зависимости от веса пользователя  
| Регулювання сили відхилення у відповідності до ваги користувача  
| Setting tilt force according to a sitter's weight

## TILT



Свободное качание  
| Вільне гойдання  
| Free floating



Фиксация спинки в вертикальном положении  
| Фіксація спинки у вертикальній позиції  
| Backrest lock in vertical position



Регулировка силы отклонения в зависимости от веса пользователя  
| Регулювання сили відхилення у відповідності до ваги користувача  
| Setting tilt force according to a sitter's weight

## FREELOCK+



Свободное качание спинки  
| Вільне гойдання спинки  
| Free floating of backrest



Регулировка высоты спинки  
| Регулювання висоти спинки  
| Adjustment of backrest height



Регулировка угла наклона спинки при помощи рычага  
| Регулювання кута нахилу спинки за допомогою важеля  
| Adjustment of backrest tilt angle by means of a lever



Возможность фиксации спинки под любым углом (количество позиций фиксации не ограничено)  
| Можливість фіксації спинки під будь-яким кутом (необмежена кількість позицій фіксації)  
| Possibility of backrest lock at any angle (unlimited number of locking positions)

## MULTIBLOCK



Свободное качание  
| Вільне гойдання  
| Free floating



Регулировка силы отклонения  
| Регулювання сили відхилення  
| Setting tilt force



Фиксация сиденья и спинки в 5 позициях  
| Фіксація сидіння і спинки у 5 позиціях  
| Seat and backrest lock in 5 positions







«Антишок-эффект» предохраняет сидящего от неожиданного «опрокидывания» или удара спинкой кресла при снятии блокировки механизма  
| «Антишок-ефект» захищає користувача від раптового «перекидання» або удару спинкою крісла під час розблокування механізму  
| Anti-Shock protects a user against unexpected tipping or hitting with the backrest when unlocking a mechanism



Синхромеханизмы | Синхромеханізми | Synchro mechanisms

SYNCHRO LIGHT







-  Свободное качание  
| Вільне гойдання  
| Free floating
-  Синхронное отклонение спинки и сидения в соотношении 2,5:1  
| Синхронне відхилення спинки та сидіння у співвідношенні 2,5:1  
| Backrest and seat synchro tilting at the rate 2.5:1
-  Регулировка силы отклонения  
| Регулювання сили відхилення  
| Setting tilt force
-  Фиксация спинки в вертикальном положении  
| Фіксація спинки у вертикальній позиції  
| Backrest lock in vertical position

Управление механизмом и газлифтом осуществляется при помощи одного рычага | Керування механізмом та газліфтом здійснюється за допомогою одного важеля | Mechanism and gaslift control is carried out with one lever







EPRON STEEL, T-SYNCHRO

-  Свободное качание  
| Вільне гойдання  
| Free floating
-  Синхронное отклонение спинки и сидения в соотношении 2:1  
| Синхронне відхилення спинки та сидіння у співвідношенні 2:1  
| Backrest and seat synchro tilting at the rate 2:1
-  Регулировка силы отклонения  
| Регулювання сили відхилення  
| Setting tilt force
-  Фиксация сидения и спинки в 5 позициях  
| Фіксація сидіння і спинки у 5 позиціях  
| Seat and backrest lock in 5 positions
-  «Антишок-эффект»  
| «Антишок-ефект»  
| Anti-Shock  
(см. механизм MULTIBLOCK | див. механізм MULTIBLOCK | see MULTIBLOCK mechanism)

ACTIVE-1

-  Свободное качание  
| Вільне гойдання  
| Free floating
-  Регулировка высоты спинки  
| Регулювання висоти спинки  
| Adjustment of backrest height
-  Синхронное отклонение спинки и сидения в соотношении 2:1  
| Синхронне відхилення спинки та сидіння у співвідношенні 2:1  
| Backrest and seat synchro tilting at the rate 2:1
-  Регулировка силы отклонения  
| Регулювання сили відхилення  
| Setting tilt force
-  Фиксация сидения и спинки в 5 позициях  
| Фіксація сидіння і спинки у 5 позиціях  
| Seat and backrest lock in 5 positions
-  «Антишок-эффект»  
| «Антишок-ефект»  
| Anti-Shock  
(см. механизм MULTIBLOCK | див. механізм MULTIBLOCK | see MULTIBLOCK mechanism)

SYNCHRO TRASLA

-  Свободное качание  
| Вільне гойдання  
| Free floating
-  Синхронное отклонение спинки и сидения в соотношении 2:1  
| Синхронне відхилення спинки та сидіння у співвідношенні 2:1  
| Backrest and seat synchro tilting at the rate 2:1
-  Регулировка силы отклонения в зависимости от веса пользователя  
| Регулювання сили відхилення у відповідності до ваги користувача  
| Setting tilt force according to a sitter's weight
-  Фиксация сидения и спинки в 4 позициях  
| Фіксація сидіння і спинки у 4 позиціях  
| Seat and backrest lock in 4 positions
-  Регулировка глубины сиденья в 5 позициях  
| Регулювання глибини сидіння у 5 позиціях  
| Adjustment of seat depth in 5 positions
-  «Антишок-эффект»  
| «Антишок-ефект»  
| Anti-Shock  
(см. механизм MULTIBLOCK | див. механізм MULTIBLOCK | see MULTIBLOCK mechanism)



Регулировка высоты сидения  
| Регулювання висоти сидіння  
| Seat height adjustment



Регулировка высоты сидения  
| Регулювання висоти сидіння  
| Seat height adjustment  
Качание / Фиксация  
| Гойдання / Фіксація  
| Floating / Lock

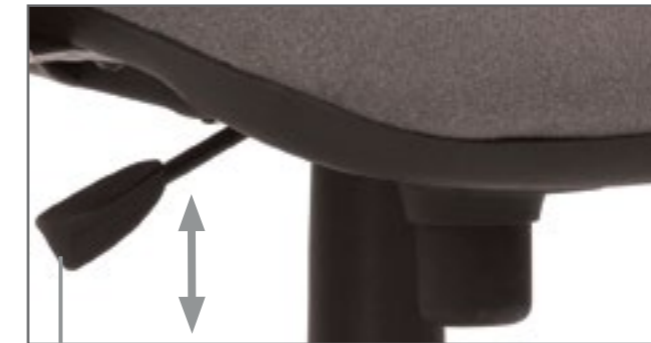

Регулировка высоты сидения  
| Регулювання висоти сидіння  
| Seat height adjustment



Регулировка высоты сидения  
| Регулювання висоти сидіння  
| Seat height adjustment  
Качание / Фиксация  
| Гойдання / Фіксація  
| Floating / Lock



Регулировка силы отклонения  
| Регулювання сили відхилення  
| Setting tilt force



Качание / Фиксация  
| Гойдання / Фіксація  
| Floating / Lock



Регулировка силы отклонения  
| Регулювання сили відхилення  
| Setting tilt force



Регулировка силы отклонения  
| Регулювання сили відхилення  
| Setting tilt force



Качание / Фиксация  
| Гойдання / Фіксація  
| Floating / Lock







Регулировка силы отклонения  
| Регулювання сили відхилення  
| Setting tilt force



Регулировка глубины сиденья  
| Регулювання глибини сидіння  
| Seat depth adjustment

EPRON QUICK ADJUSTMENT

-  Свободное качание  
| Вільне гойдання  
| Free floating
-  Синхронное отклонение спинки и сидения в соотношении 2:1  
| Синхронне відхилення спинки та сидіння у співвідношенні 2:1  
| Backrest and seat synchro tilting at the rate 2:1
-  Регулировка силы отклонения при помощи рукоятки (7 позиций регулировки)  
| Регулювання сили відхилення за допомогою рукоятки (7 позицій регулювання)  
| Setting tilt force by means of a lever (7 position of adjustment)
-  Фиксация сидения и спинки в 5 позициях  
| Фіксація сидіння і спинки у 5 позиціях  
| Seat and backrest lock in 5 positions
-  «Антишок-эффект»  
| «Антишок-ефект»  
| Anti-Shock  
| (см. механизм MULTIBLOCK | див. механизм MULTIBLOCK | see MULTIBLOCK mechanism)







Регулировка высоты сидения  
| Регулювання висоти сидіння  
| Seat height adjustment

Качание / Фиксация  
| Гойдання / Фіксація  
| Floating / Lock



Регулировка силы отклонения  
| Регулювання сили відхилення  
| Setting tilt force

SELF-BALANCE







-  Свободное качание  
| Вільне гойдання  
| Free floating
-  Синхронное отклонение спинки и сидения в соотношении 3:1  
| Синхронне відхилення спинки та сидіння у співвідношенні 3:1  
| Backrest and seat synchro tilting at the rate 3:1
-  Механизм самостоятельно подстраивается под вес сидящего (от 50 до 120 кг), обеспечивая комфортное отклонение с постоянным усилием без дополнительных регулировок  
| Механізм самостійно наштовується відповідно до вашої ваги (від 50 до 120 кг), гарантуючи комфортне відхилення з постійним зусиллям без додаткових регулювань  
| The unique construction allows the mechanism to self-adjust to a sitter's weight (from 50 kg to 120 kg) providing comfortable tilting with constant force without additional adjustments
-  Фиксация сидения и спинки в 3 позициях  
| Фіксація сидіння і спинки у 3 позиціях  
| Seat and backrest lock in 3 positions
-  «Антишок-эффект»  
| «Антишок-ефект»  
| Anti-Shock  
| (см. механизм MULTIBLOCK | див. механизм MULTIBLOCK | see MULTIBLOCK mechanism)



Регулировка высоты сидения  
| Регулювання висоти сидіння  
| Seat height adjustment

Качание / Фиксация  
| Гойдання / Фіксація  
| Floating / Lock

Механизм REACT | Механізм REACT | Mechanism REACT

-  Ось вращения при отклонении совпадает с естественной осью вращения тела человека в тазобедренном суставе  
| Вісь обертання при відхиленні збігається з природною віссю обертання тіла людини в тазостегновому суглобі  
| While tilting the rotation axis coincides with the natural axis of a human body rotation in the hip joint
-  Функция «Self Balance» позволяет механизму самостоятельно подстраиваться под вес сидящего (от 40 до 120 кг), обеспечивая комфортное отклонение с постоянным усилием без дополнительных регулировок  
| Функція «Self Balance» забезпечує самоналаштування механізму відповідно до вашої ваги (від 40 до 120 кг), гарантуючи комфортне відхилення з постійним зусиллям без додаткових регулювань  
| Self Balance function allows a mechanism to self-adjust to a sitter's weight (from 40 kg to 120 kg) providing comfortable tilting with constant effort without additional adjustments
-  Одновременно с отклонением спинки назад, сидение смещается вперед и немного вверх; при этом центр тяжести остается непосредственно над газлифтом, сохраняя максимально комфортное положение тела  
| Одночасно з відхиленням спинки назад, сидіння зсувається вперед і трохи вгору; при цьому центр тяжіння залишається безпосередньо над газліфтом, зберігаючи максимально комфортне положення тіла  
| Simultaneously with the backrest tilting backwards, the seat moves forwards and slightly upwards, with the center of gravity remaining straight over a gaslift, keeping the most comfortable body position
-  Угол зрения относительно монитора и положение рук пользователя относительно поверхности стола остаются при отклонении практически неизменными (находятся в допустимой зоне комфорта)  
| Кут зору відносно монітору і положення рук користувача відносно поверхні столу залишаються під час відхилення практично незмінними (знаходяться у допустимій зоні комфорту)  
| While tilting the visual angle relative to a monitor and the position of a user's arms relative to a table surface remain practically unchanged (being in admissible comfort zone)
-  Возможность фиксации сидения и спинки в 7 позициях  
| Можливість фіксації сидіння і спинки у 7 позиціях  
| Possibility of seat and backrest lock in 7 positions
-  «Антишок-эффект» предохраняет сидящего от неожиданного «опрокидывания» или удара спинкой кресла при снятии блокировки механизма  
| «Антишок-ефект» захищає користувача від раптового «перекидання» або удара спинкою крісла під час розблокування механізму  
| Anti-Shock protects a user against unexpected tipping or hitting with the backrest when unlocking a mechanism



Базы | Базы | Bases



EX1



EX4



MW1



MB55



AL33



AL68



AL70



CHR10



CHR64



CHR68



MB68



PL35



PM60



PM64



PL55



PL55 white



PL62



PW62



PG62



PL64



PL66



PL70



PL71



PL72

Ролики | Ролики | Castors



Жесткие пластиковые ролики подходят для линолеума и ковровых покрытий  
| Жорсткі пластикові ролики підходять для лінолеуму і килимових покриттів  
| Hard plastic rollers are suitable for linoleum and carpets



Ролики с резиновым покрытием защищают паркет и ламинат от царапин  
| Ролики з гумовим покриттям захищають паркет і ламінат від подряпин  
| Rubber coated castors protect the parquet and laminate from scratches

Series of horizontal lines for notes.



